

0+

babymoov®



Swoon Motion

Ref: A055008

产品使用说明书

警告！ 仔细阅读并保存以备日后参考

警告

- 切勿留下孩子独自在摇椅内无人看管。
- 一旦您的孩子可以独立坐起或体重超过 9 公斤, 请勿使用本产品。
- 仅在地面上使用电动摇椅。
- 切勿在柔软的表面(床、沙发、垫子)上使用电动摇椅; 座椅可能会翻倒, 使您的孩子处于危险之中。
- 始终使用安全带系统。
- 本产品不适合用于长时间睡眠。
- 切勿在高表面(例如桌子)上使用本产品。
- 为避免受伤, 请确保折叠或展开产品时儿童不在附近。
- 切勿使用早教玩具架举起或移动本产品。
- 早教玩具架不是用于搬运的把手。
- 切勿让儿童摆弄本产品。
- 当婴儿在摇椅里面时, 切勿移动或抬起本产品。
- 电动摇椅只能与推荐的适配器一起使用。
- 不要使用任何其他类型的适配器, 因为这可能会损坏电动摇椅并导致受伤。
- **重要提示:** 在进行任何操作之前, 请确保您的电动摇椅已关闭。电动摇椅可以通过提供的适配器在电源上工作。
- 将适配器插头插入专用插座, 另一端插入电源插座。
- 应定期监测与电动摇椅配套使用的电源装置, 以检测电线、插座、盒子和其他部件的损坏情况。请勿使用损坏的电源装置。
- 不可充电电池不得充电, 否则可能会引起爆炸或漏液。
- 不同种类的电池不得混用, 新电池也不能与旧电池混用。
- 放入电池时请注意电池的正负极。
- 将电池从电动摇椅中取出时必须未充电状态。
- 将电池放在儿童接触不到的地方。
- 当摇椅摆动幅度无法令人满意时, 请更换电池。
- 在长时间存放电动摇椅之前, 请取出电池。
- 丢弃电池时请使用对应的专用垃圾桶。
- 同时对所有电池进行更换和充电
- 充电电池必须在成人监督下使用。
- 不要用不同的充电器对可充电电池进行充电。
- 电源终端不得短路。
- 不要将电池扔到火中, 因为它们可能会爆炸或散发出有毒烟雾。
- 电池、蓄电池或充电电池不是普通的生活垃圾。它们含有大量的污染物和危险物质; 此外, 回收利用它们可以使原材料得到再利用, 可以用于制造新产品, 而不需要开发自然资源! 这就是为什么它们在丢弃时需要遵循特殊的收集和回收规定。
- 电子设备需经过特殊收集程序。废弃的电器电子设备不要与未分类的城市垃圾一起丢弃, 而要进行特别回收。
- 在整个欧盟, 此符号表示不得将本产品扔进垃圾箱或与生活垃圾混合, 而应进行特别回收。



应遵守的安全说明

- 产品组装必须由成人进行。
- 如果摆动装置损坏或断裂, 请不要使用它。
- 将小部件放在儿童接触不到的地方。
- 本产品不能替代婴儿篮或婴儿床。如果您的孩子需要睡觉, 他应该被放在合适的婴儿篮或婴儿床上。
- 切勿使用未经制造商批准的附件或备件。
- 使用前, 检查锁定机制是否正确接合并正确调整。
- 始终使用5 点式安全带。
- 使电动摇椅远离任何明火、高温、电源插座、电线、炊具等儿童可触及的物体。
- 为避免任何窒息风险, 请将包装的塑料袋放在婴儿和幼儿接触不到的地方。
- 切勿添加枕头、毯子或衬垫; 仅使用随摇椅摆动提供的减压垫。
- 不要将绳子的物品挂在孩子的脖子上; 不要在电动摇椅上挂绳子, 也不要将绳子系在玩具上。这种做法可能会导致婴儿窒息。
- 请勿将电动摇椅放置在百叶窗绳索或窗帘附近, 可能会导致幼儿绳带绕颈引起窒息。
- 请勿连接非 Babymoov 提供的玩具。
- 不要让孩子摆玩电动摇椅。

组成

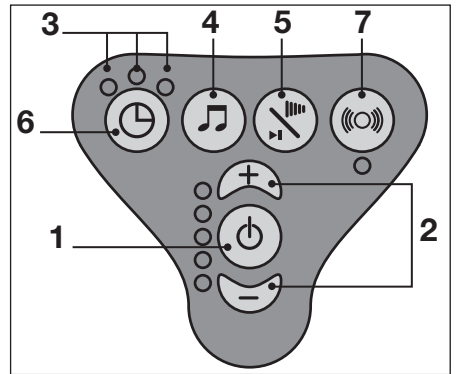
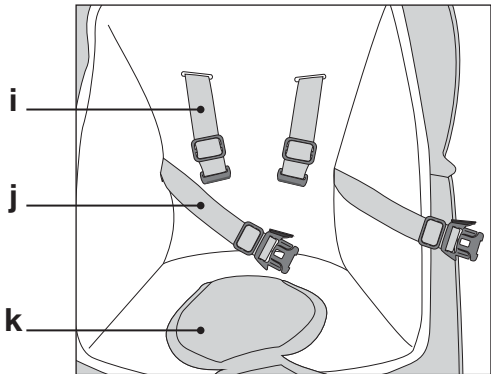
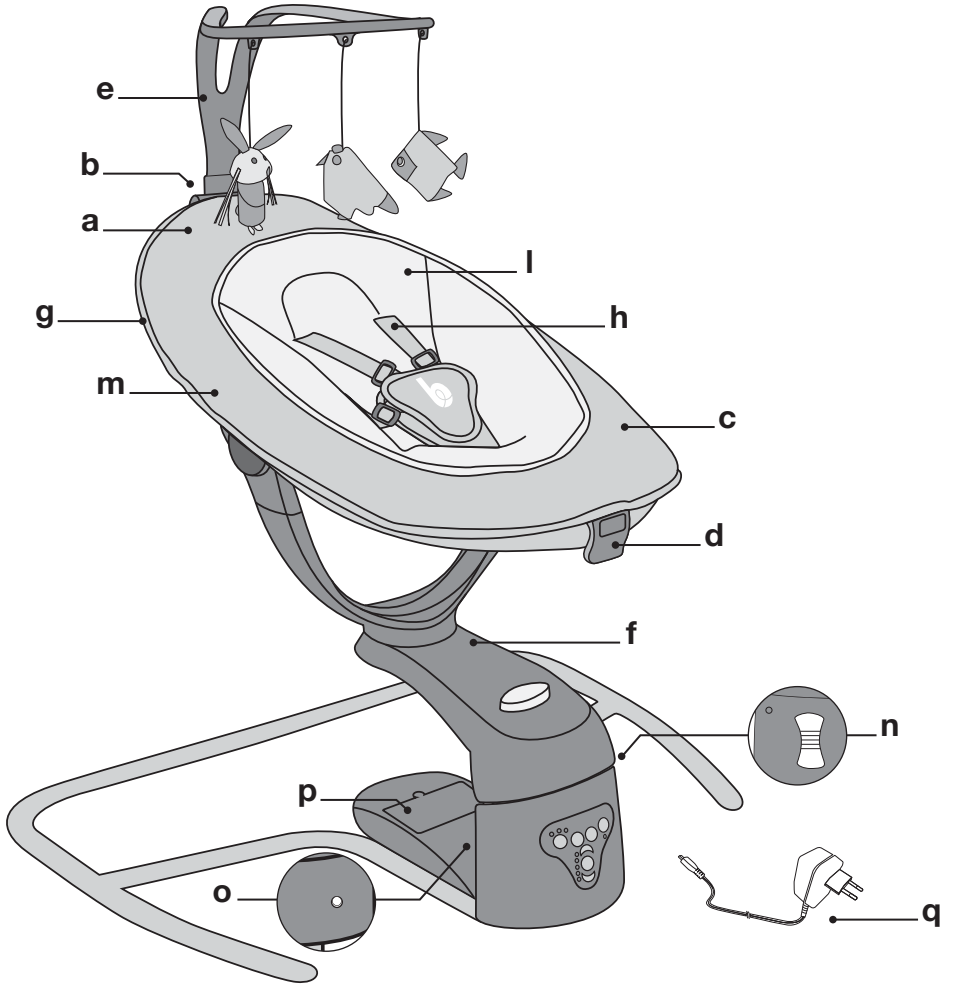

组装电动摇椅装置

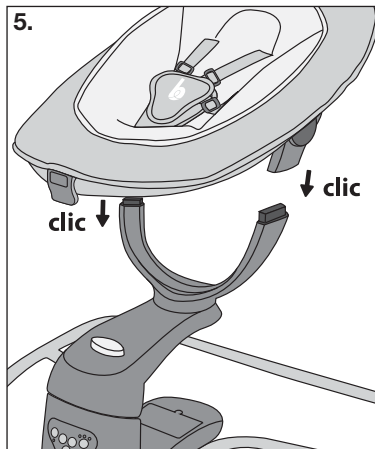
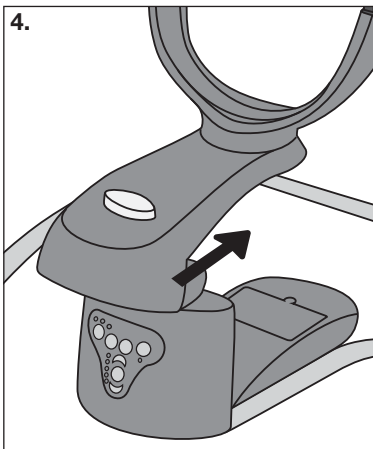
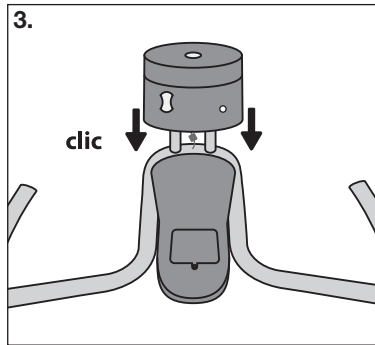
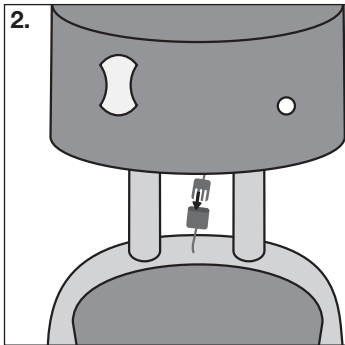
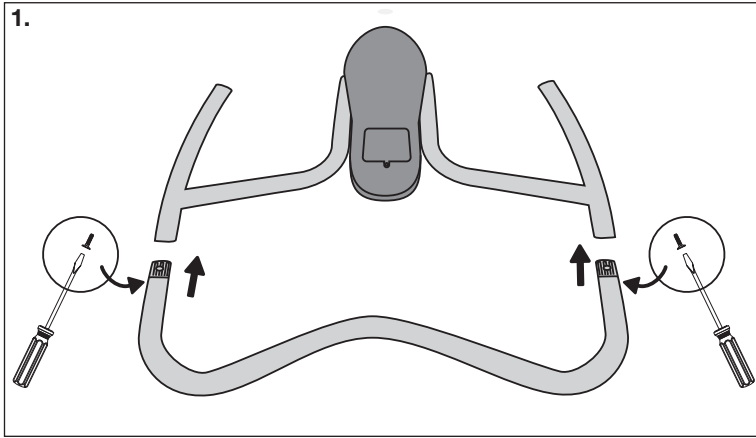

A.

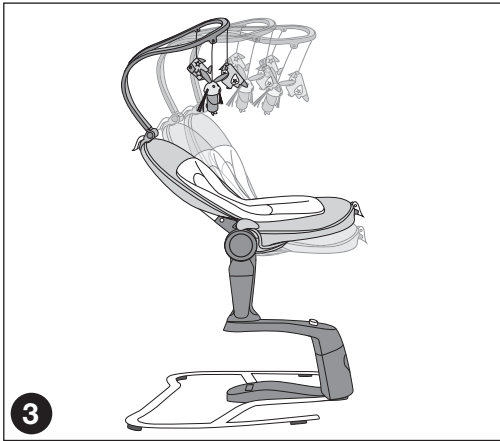
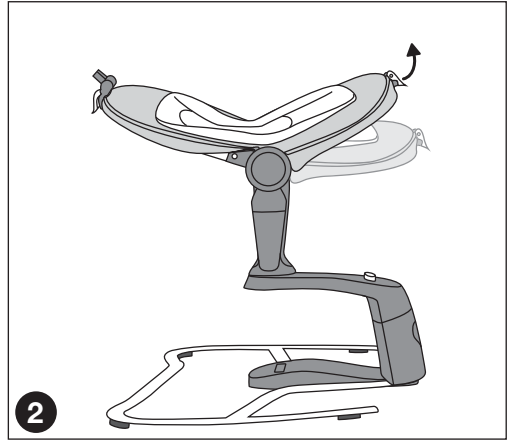
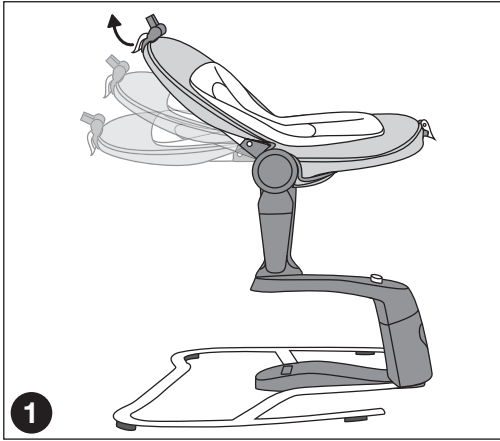

B.

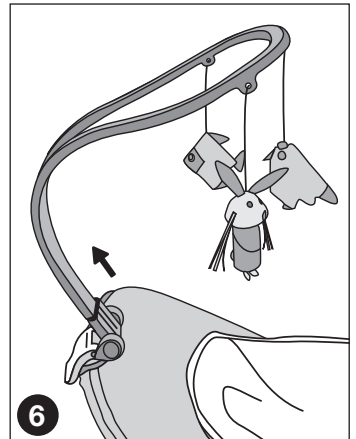
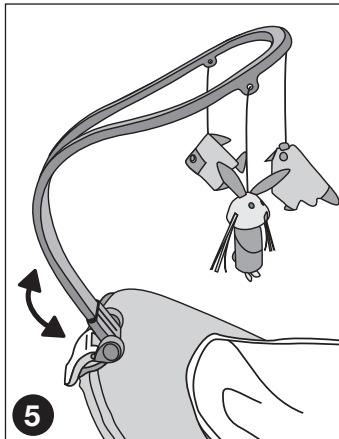
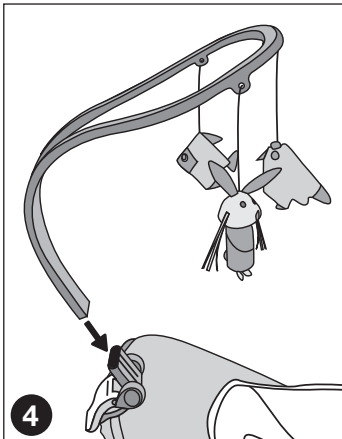

C.

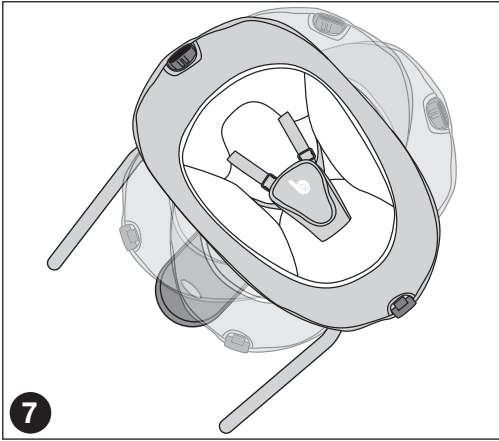

D.

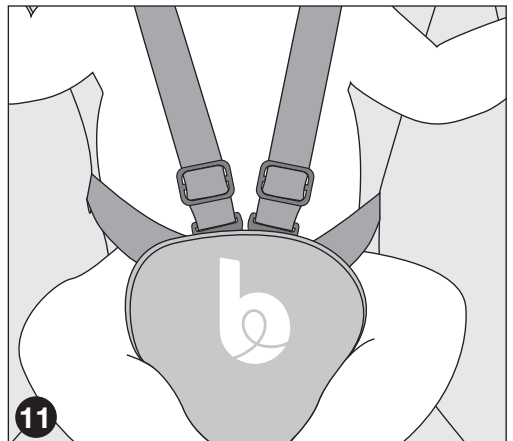
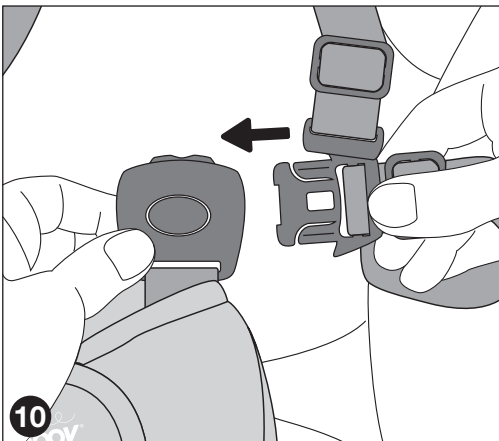
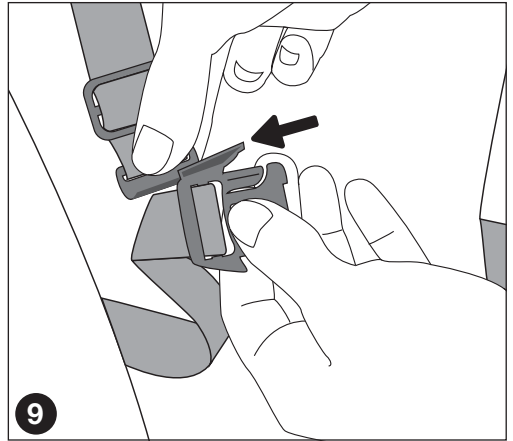
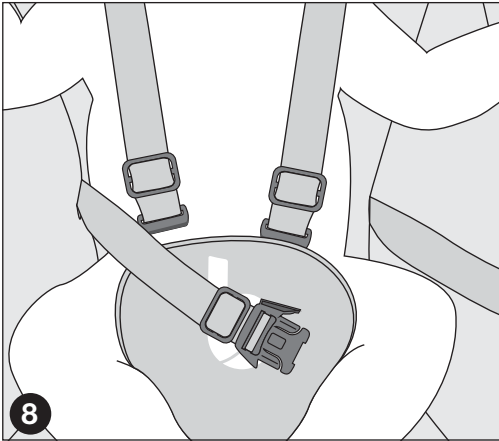

E.

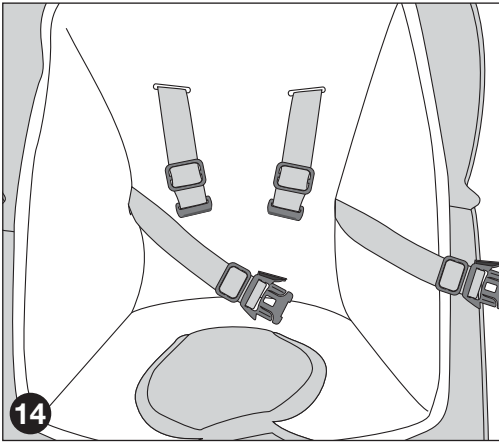
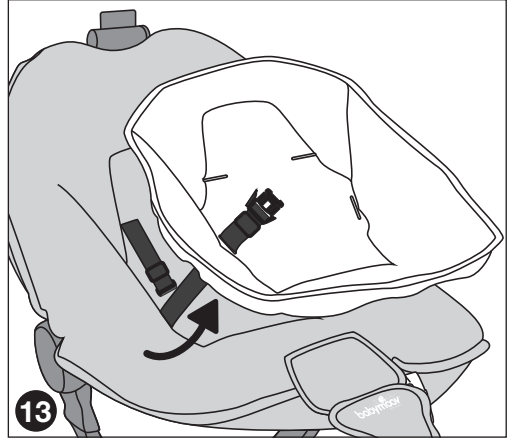
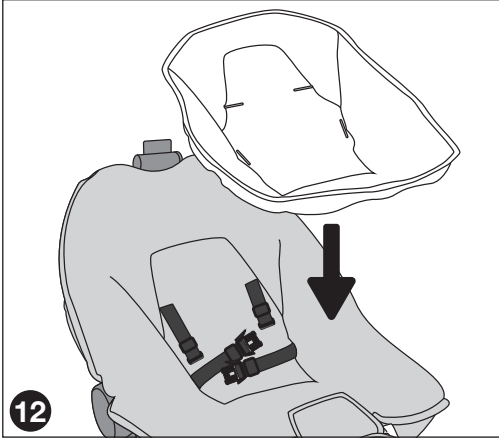

F.

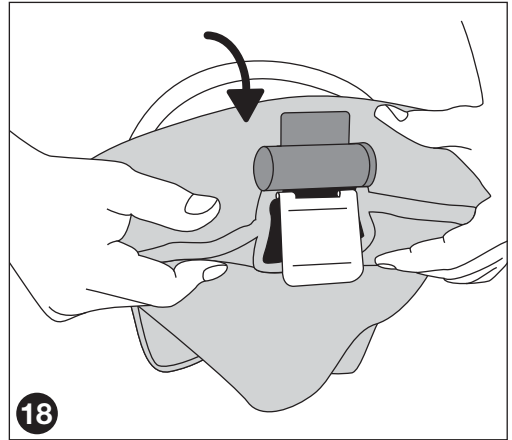
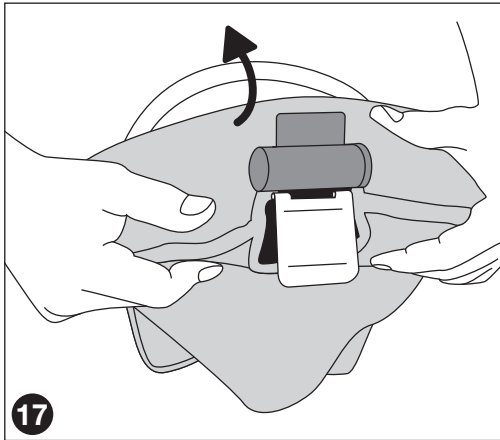
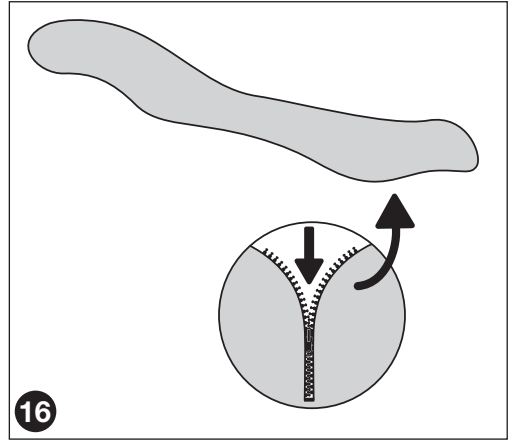
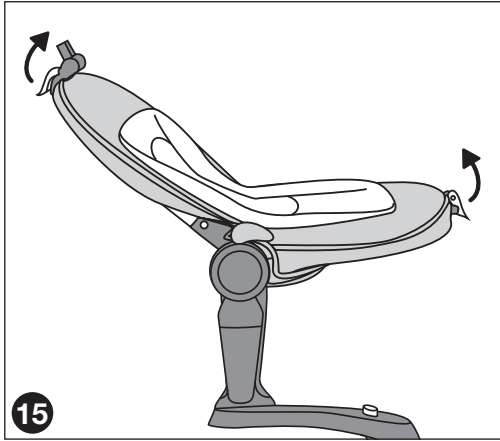

G.

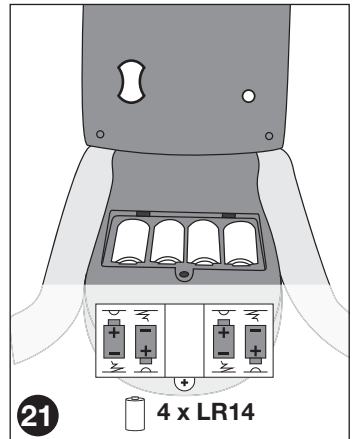
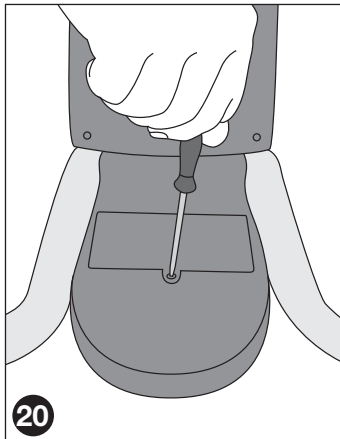
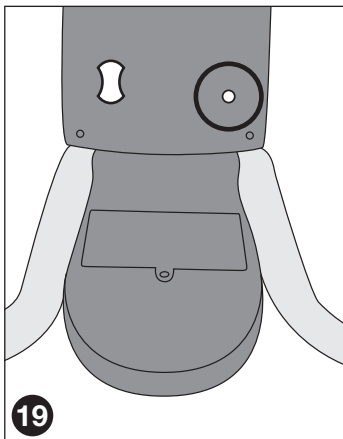

拆卸电动摇椅装置

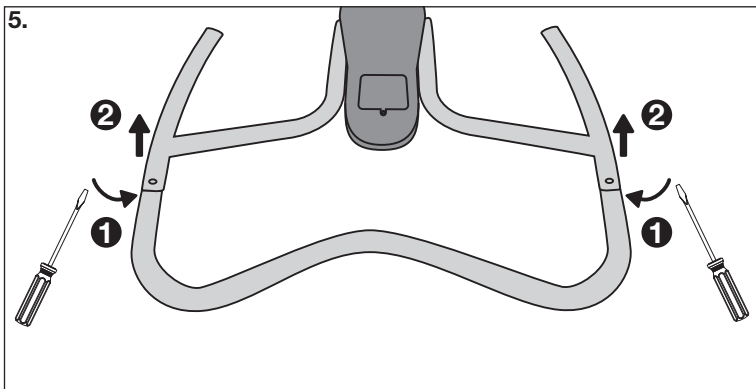
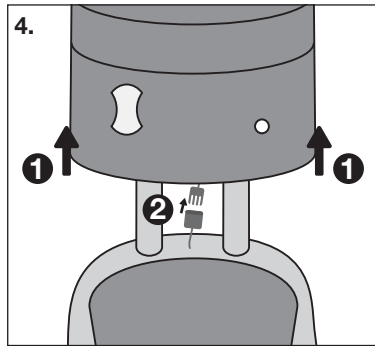
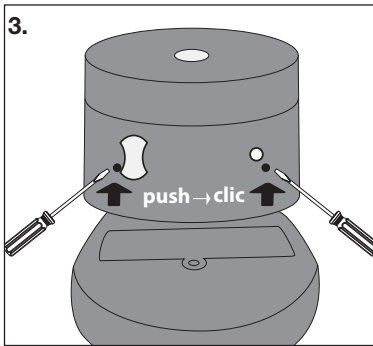
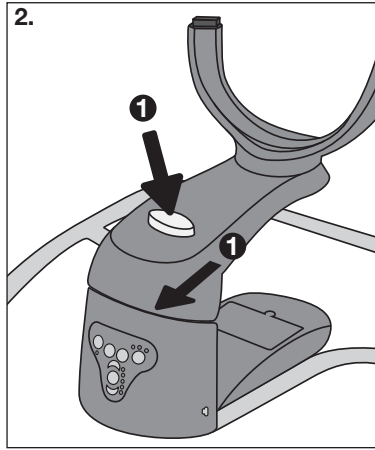
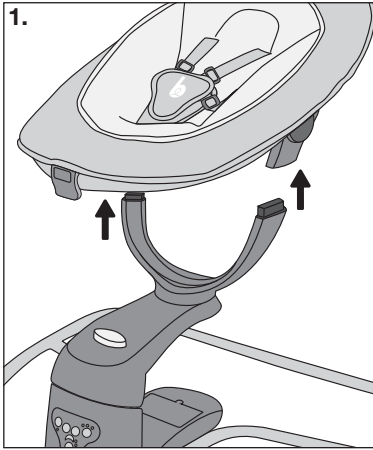

部件名称

总览

- | | | |
|-----------|----------|------------------|
| a. 靠背 | g. 座位 | m. 座椅套 |
| b. 后把手 | h. 安全带 | n. 门锁 |
| c. 座椅底座 | i. 肩带 | o. 插孔端口 |
| d. 座椅底座把手 | j. 腰带 | p. 电池外壳 |
| e. 早教玩具架 | k. 胯部固定带 | q. 电线和适配器 (电源连接) |
| f. 旋转底座 | l. 减压垫 | |

底座

- | | | |
|-------------|------------|--------------------|
| 1. 开始/停止按钮 | 5. 音量/选择按钮 | 输入: 240 V / 60 Hz |
| 2. + 和 - 按钮 | 6. 定时器按钮 | 输出: 5 V / 1 A |
| 3. 摆动指示 | 7. 移动侦测按钮 | 适用于4LR 14电池 (没有提供) |
| 4. 音乐按钮 | | |

使用说明

A. 倾斜度

背部 (a)

- 拉背部把手 (b)。
- 选择所需的倾斜位置。

座椅底座 (c)

- 拉动座椅底座的把手 (d)。
- 选择所需的倾斜位置。

B. 早教玩具架 (e)

- 将早教玩具架 (e) 插入其底部。
- 将早教玩具架 (e) 调整到所需位置。
- 要移除早教玩具架 (e), 请按下拉环将其向上拉。

C. 360°旋转

- 牢牢握住旋转底座 (f)。
- 将座椅 (g) 旋转到所需位置。

D. 安全带 (h)

- 将肩带 (i) 与腰带 (j) 组装在一起。
- 将组装好的安全带 (i 和j) 插入胯带 (k), 直到听到“咔哒”声。

E. 减压坐垫 (l)

- 将安全带 (h) 的每条肩带穿过减压垫 (l) 的狭缝。

F. 套上和取下座椅套 (m)

- 为了方便套上和取下座椅套 (m), 请借助座椅底座 (d) 和背部 (b) 的把手, 将背部 (a) 和座椅底座 (c) 折叠起来。
- 取下: 打开座椅套 (m) 下面的拉链。取下椅套 (m)。
- 套上: 打开座椅套 (m) 下面的拉链。将座椅 (d) 和椅背 (b) 的把手塞入座椅套 (m) 中。

G. 开机

连接到电源

- 将电线(q) 插入插孔端口(o)。

使用电池 (未提供)

- 为自己准备一把十字螺丝刀 (未提供)。
- 打开电池外壳(p)。
- 按照极性放入电池。
- 重新合上电池外壳(p)。

H. 使用控制面板

启动/停止

- 按下启动/停止按钮(1)。

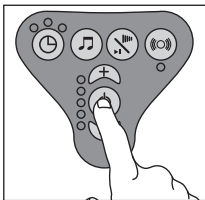

摇摆速度

- 检查门锁(n) 是否处于向下位置。
- 要提高摇摆速度, 请按下按钮 + (2)。
- 要降低摇摆速度, 请按下按钮 - (2)。

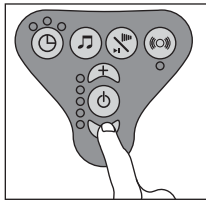
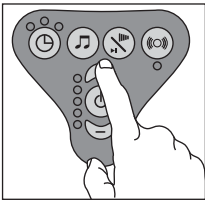
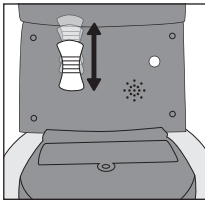

曲调和音量

- 按下音乐按钮 (4)。
- 要选择所需的曲调, 请快速按音量/选择按钮 (5)。
- 要设置音乐的音量, 请长按音量/选择按钮 (5)。

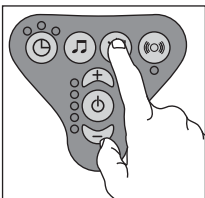
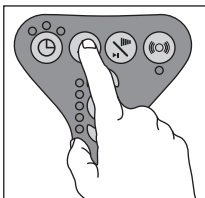

定时器

- 检查门锁(n) 是否解锁。
- 要设置摇摆的持续时间, 请参阅下表。

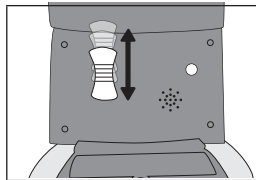

x 1		x 2		x 3	
	10分钟		20分钟		30分钟
摇摆的时间					

运动探测器

- 按下移动探测器按钮(7)。



洗涤保养说明

经常检查电动摇椅, 确保没有松动的螺丝、磨损的组件、撕裂的织物或松散的针迹。

- 必要时更换或修理组件。 仅使用 Babymoov 推荐的备件。
- 减压垫可在 30 °C 下机洗。
- 过度暴露在阳光或高温下可能会导致摇篮的组件变色或变形。

