



  
**babymoov**<sup>®</sup>

Garantie

**À VIE\***

**LIFETIME**  
Warranty\*

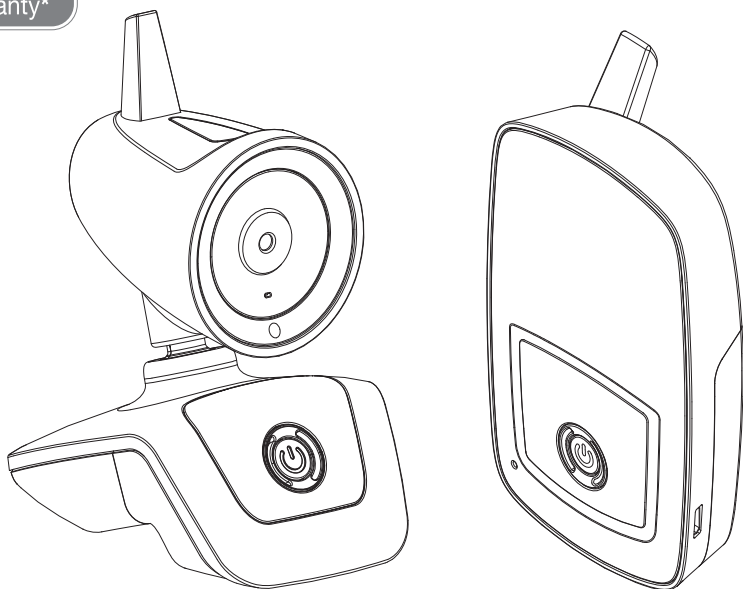

## YOO Care

Réf. : A014422

Notice d'utilisation • Instructions for use • Benutzungsanleitung • Gebruikshandleiding  
Instrucciones de uso • Istruzioni per l'uso • Instruções de uso • Návod k použití  
Használati utasítások • Instrucțiuni de utilizare • Instrukcje użycia • Brugsanvisning

Babymoov  
Parc Industriel des Gravanches  
16, rue Jacqueline Auriol  
63051 Clermont-Ferrand cedex 2 - France  
[www.babymoov.com](http://www.babymoov.com)

Designed and engineered  
by Babymoov in France



Émetteur - Transmitter - Sender - Zender  
Transmisor - Emissor - Emettitore - Vysílač  
Adóegység - Unitate emițător - Nadajnik - Sender

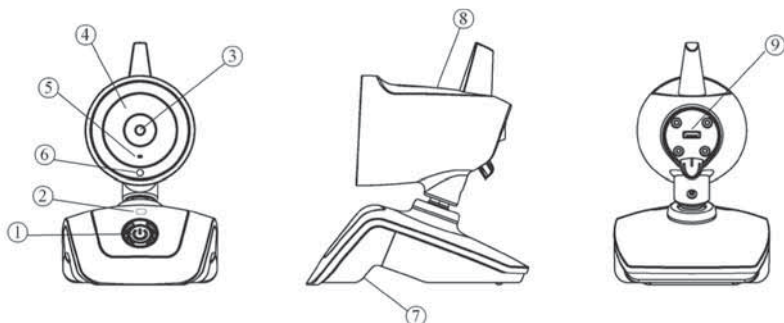

Récepteur - Receiver - Empfänger - Ontvanger  
Receptor - Receptor - Ricevitore - Příklad  
Vevőegység - Unitate receptor - Odbiornik - Modtager

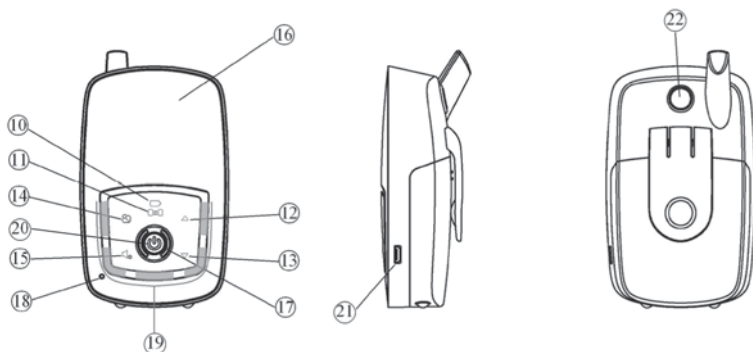

**Merci d'avoir choisi notre babyphone Yoo Care. Nous vous invitons à lire attentivement cette notice d'utilisation, cela vous permettra de maximiser les performances et la durée de vie de votre appareil. Toutefois, si vous observez un défaut ou si vous rencontrez un quelconque problème, veuillez contacter notre service consommateur.**

## **IMPORTANT – LIRE ATTENTIVEMENT LES INSTRUCTIONS AVANT TOUTE UTILISATION ET LES CONSERVER POUR TOUTE RÉFÉRENCE ULTÉRIEURE.**

### **FONCTIONS**

- Technologie entièrement numérique FHSS sans aucune interférence.
- Portée de 300 m dans un espace ouvert.
- Contrôle à distance de la caméra pour voir le bébé pendant son sommeil.
- Mise en marche automatique de l'écran quand la voix du bébé est détectée.
- Écran couleur 2.4 " pour une meilleure visibilité.
- Fonction talkie-walkie
- Vision nocturne automatique pour une meilleure visibilité dans le noir.
- Contrôle à distance de la sensibilité du microphone, de la lumière nocturne et du volume du haut-parleur sur l'émetteur.
- Menu sur écran pour ajuster la brillance de l'image et le zoom.
- Indicateur de niveau visuel pour le son.
- Indicateur de température de la chambre de bébé sur l'écran.
- Alerte automatique quand la vidéo et le son sont hors de portée.
- Indicateur de niveau de la batterie.
- Le récepteur est équipé d'une batterie Lithium rechargeable.

### **AVERTISSEMENTS**

- Le Babyphone Yoo Care ne doit pas être perçu comme un appareil médical. En plus de l'utilisation du Babyphone Yoo Care, il est vivement recommandé que votre bébé fasse régulièrement l'objet d'un contrôle direct de la part d'un adulte. Les bébés prématurés ou les enfants considérés comme à risque doivent faire l'objet d'un contrôle par votre pédiatre ou autre personnel de santé.
- Ne vous éloignez jamais de votre enfant hors de la maison, même un court instant.
- Les piles non rechargeables ne doivent pas être rechargées.
- Les piles rechargeables doivent être retirées de l'appareil avant d'être rechargées.
- Ne mélangez pas des piles neuves et des piles usagées, ou des piles rechargeables et des piles alcalines.
- Les piles rechargeables ne doivent être chargées que sous la surveillance d'un adulte.
- Les piles doivent être insérées avec la bonne polarité (+/-).
- Les piles usées doivent être retirées de l'appareil.
- Les bornes d'alimentation ne doivent pas être court-circuitées.
- Pour une utilisation optimale de votre babyphone, et pour limiter toute interférence, nous vous recommandons de ne brancher aucun autre appareil électrique sur la même prise que votre babyphone (n'utilisez pas de bloc multiprise).

### **ACCESSOIRES STANDARDS**

- Émetteur
- Récepteur
- Batterie 3.7 Li Polymère rechargeable (installée dans le récepteur)
- 2 adaptateurs secteur 5V
- Mode d'emploi



a



b



c

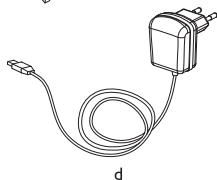

d



e

## COMMANDES

1. Bouton On/Off
2. Icône marche / batterie faible
3. Objectif de la caméra
4. Led infrarouge pour vision nocturne
5. Microphone
6. Capteur de lumière
7. Haut-parleur
8. Veilleuse
9. Port USB
10. Icône de marche / batterie faible
11. Icône de connexion
12. Touche haut
13. Touche bas
14. Touche menu
15. Touche « muet » du haut-parleur
16. Écran numérique
17. Haut parleur
18. Microphone
19. Alarme visuelle
20. Bouton On/Off
21. Port USB
22. Bouton Talkie-Walkie

## ALIMENTATION

### A/ ÉMETTEUR

#### 1. Fonctionnement avec des piles

Pressez et faites glisser le couvercle dans le sens indiqué. Insérez 3 piles alcalines AAA (UM-4) dans le compartiment. Respectez bien les indications de polarités. Remettez le couvercle en place.

N.B : pour un meilleur fonctionnement, ne mélangez pas des piles usées et neuves ou alcalines et rechargeables.

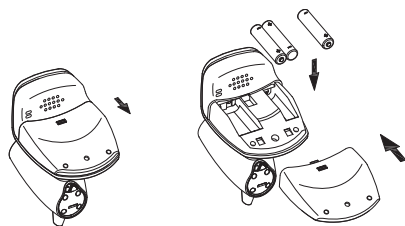

#### 2. Fonctionnement avec un adaptateur secteur

L'émetteur peut être utilisé sur secteur avec l'adaptateur secteur fourni 5 V.

Connectez la prise de sortie de l'adaptateur sur le port USB (9) de l'émetteur en veillant bien à ce que l'orientation soit correcte. La batterie sera coupée une fois la prise de sortie insérée dans le port USB (9).

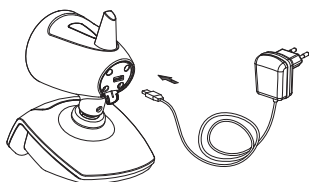

### B/ RÉCEPTEUR

#### 1. Fonctionnement avec une batterie rechargeable

La batterie rechargeable 1200 m Ah Li en polymère est déjà installée dans le récepteur. Pour la changer, enlevez le clip ceinture et faites glisser le couvercle de la batterie, débranchez le connecteur de la batterie.

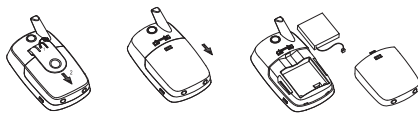

#### 2. Fonctionnement avec adaptateur secteur

Le récepteur peut fonctionner sur secteur en utilisant l'adaptateur secteur 5 V fourni. Connectez la prise de sortie de l'adaptateur sur le port USB (21) du récepteur. Avec la batterie installée et le récepteur allumé, l'icône marche / batterie faible (10) va passer du vert au rouge, montrant que la batterie est en charge rapide.

Une fois la batterie complètement chargée, l'icône marche / batterie faible (10) redevient vert. Notez que si le récepteur n'est pas allumé après avoir connecté l'adaptateur secteur 5 V au port USB (21), l'icône marche / batterie faible (10) restera rouge pendant la charge. Que vous déconnectiez l'adaptateur secteur ou le laissez branché n'endommagera en aucun cas la batterie. Dans ce dernier cas la puissance de la batterie ne sera pas utilisée et l'appareil fonctionnera grâce à l'adaptateur secteur.

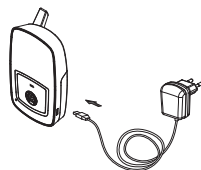

N.B : Avant la première utilisation du récepteur, chargez la batterie Li fournie en utilisant l'adaptateur secteur pendant au moins 5 heures.

**AVERTISSEMENT : ASSUREZ-VOUS QUE LA BATTERIE INSÉRÉE DANS LE RÉCEPTEUR EST BIEN DE TYPE RECHARGEABLE AVANT DE CONNECTER L'ADAPTATEUR SECTEUR AU PORT USB POUR ÉVITER TOUTE EXPLOSION.**

## CONNEXION DE L'ÉMETTEUR AU RÉCEPTEUR

Ce processus permet de connecter le récepteur avec l'émetteur de façon à ce qu'ils communiquent sans que d'autres appareils (même des Babyphones de modèle identique) ne puissent interférer avec vous ou recevoir votre signal.

L'émetteur et le récepteur sont déjà appariés par code pré-réglé en usine. Toutefois, nous vous recommandons de régler la connexion à nouveau en cas d'interférence :

1. Appuyez sur le bouton de démarrage (20) du récepteur pendant 2 sec pour l'allumer. Pendant que l'icône du menu (14) est allumé (s'il ne s'allume pas appuyez brièvement sur le bouton de démarrage (20)), touchez-le pour faire apparaître le menu principal sur l'écran (16). Utilisez les touches haut/bas (12) (13) pour sélectionner la fonction "appareillage", appuyez brièvement sur le bouton de démarrage (20) pour confirmer votre sélection .

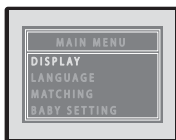

2. L'écran (16) affichera le menu "Sélection de l'appareil" :



3. Utilisez les touches haut/bas (12) (13) pour sélectionner "Bébé", appuyez brièvement sur le bouton de démarrage (20) pour confirmer. Maintenant utilisez les touches haut/bas (12) (13) pour désigner un nombre et pouvoir connecter l'émetteur. Appuyez brièvement sur le bouton de démarrage (20) pour confirmer.
4. Utilisez les touches haut/bas (12) (13) pour sélectionner "Connexion", appuyez brièvement sur le bouton de démarrage (20) pour confirmer. L'icône de connexion (11) va commencer à clignoter rapidement pendant 15 secondes.
5. Appuyez sans relâcher sur le bouton de démarrage (1) de l'émetteur jusqu'à ce que l'icône marche / batterie faible (2) en vert fixe se mette à clignoter en vert. Relâchez le bouton.
6. Si la connexion s'est faite correctement, l'écran (16) affichera l'image capturée par la caméra (3) et les lettres à côté de « connexion » dans le menu passeront de N à Y. La lumière verte de l'icône de connexion (11) et de l'icône marche / batterie faible (2) reste fixe.

**N.B : l'étape 5 doit se faire pendant que l'icône de connexion (11) clignote rapidement pour que la connexion réussisse.**

7. L'appareil est prêt à fonctionner.
8. Si la connexion a échoué (l'image sur l'écran (16) ne bouge pas et ne suit pas l'image capturée par l'objectif de la caméra (3)), refaites les étapes 1 à 5.
9. Pour déconnecter un émetteur, suivez les étapes 1 et 2 décrites ci-dessus. A l'étape 3, sélectionnez le numéro de l'émetteur à déconnecter et continuez jusqu'à l'étape 4. N'effectuez pas l'étape 5, attendez jusqu'à ce que la lumière verte de l'icône de connexion (11) cesse de clignoter et se stabilise. Pressez longuement le bouton de démarrage (20) pour éteindre le récepteur. L'émetteur choisi est déconnecté.

## FONCTIONNEMENT

1. Placez l'émetteur à environ 1 mètre du lit du bébé en orientant l'objectif de la caméra (3) et le microphone (5) vers le bébé.
2. Allumez l'émetteur en appuyant longuement sur le bouton de démarrage (1) pendant 2 secondes jusqu'à ce que la lumière de l'icône marche / batterie faible (2) reste verte, relâchez le bouton de démarrage (1). Si les piles sont faibles l'icône (2) deviendra rouge. Changez les piles ou utilisez l'adaptateur secteur 5 V fourni.
3. Maintenant allumez le récepteur en appuyant longuement sur le bouton de démarrage (20) pendant 2 secondes jusqu'à ce que la lumière de l'icône marche / batterie faible (10) reste verte. Si cet icône commence à clignoter vert, c'est que la batterie est faible et a besoin d'être rechargée avec l'adaptateur secteur 5 V.
4. L'image capturée par l'objectif de la caméra (3) devrait apparaître à l'écran (16) tandis que le son capté par le microphone (5) devrait s'entendre dans le haut-parleur (17). Si l'écran affiche le message "pas de signal ou hors de portée" cela signifie que les appareils n'ont pas été correctement connectés (voir le paragraphe CONNEXION). Ajustez le volume du haut-parleur (17) pour obtenir un niveau d'écoute suffisant en utilisant les touches haut / bas (12) (13). Des barres s'afficheront sur l'écran. Pour les parents qui veulent garder une ambiance silencieuse, pressez la touche "muet" du haut-parleur (15). Le haut-parleur sera mis en sourdine et un icône "muet" apparaîtra aussi sur l'écran (16). Pour rétablir le son du haut-parleur, ré-appuyez sur l'icône (15), le volume reviendra à son niveau initial.

**N.B. : Les touches ne fonctionneront que lorsque les icônes (▲▼ & 🔊) seront allumés. Pour les activer il suffit d'appuyer brièvement sur le bouton de démarrage (20). Ces icônes disparaîtront au bout de 8 secondes si aucune touche n'est utilisée afin d'éviter des mauvaises manipulations.**

5. L'objectif de la caméra de l'émetteur peut être incliné de haut en bas et sur les cotés afin d'optimiser la visibilité sur le bébé.

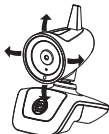

6. La sensibilité du microphone, le volume du haut-parleur et la lumière nocturne sur l'émetteur peuvent être déterminés à distance depuis le menu du récepteur (voir l'étape 8 ci-dessous).

7. Cet émetteur est équipé de la fonction "vision nocturne" automatique. Lorsque le capteur lumineux détecte une baisse de la luminosité dans la chambre de bébé, il active automatiquement les Led infrarouges (4) qui deviennent une source de luminosité. La caméra (3) capte alors les images infrarouges du bébé et les transmet au récepteur qui les affiche à l'écran (16) en noir et blanc.

8. Appuyez brièvement sur le bouton de démarrage (20) pour allumer les touches d'icônes (▲▼ & 🔊). Touchez l'icône menu (14) afin d'afficher le menu principal. Utilisez les touches haut/bas (12) (13) pour sélectionner la langue, l'affichage, l'appareillement ou le réglage bébé puis appuyez brièvement sur le bouton de démarrage (20) pour confirmer.

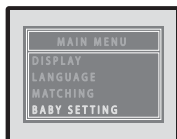

## AFFICHAGE MENU

Utilisez les touches haut / bas (12) (13) pour sélectionner la luminosité, le zoom, la température ou la rotation, puis appuyez brièvement sur le bouton de démarrage (20) pour confirmer.



### Luminosité

Utilisez les touches haut / bas (12) (13) pour sélectionner l'un des 5 niveaux de luminosité de l'écran puis appuyez brièvement sur le bouton de démarrage (20) pour confirmer.

(N.B. : Il n'est pas possible de régler le niveau de luminosité s'il n'y a pas d'image à l'écran.)

### Zoom

Utilisez les touches haut / bas (12) (13) pour sélectionner entre x1 ou x2, appuyez brièvement sur le bouton de démarrage (20) pour confirmer.

### Rotation

Utilisez les touches haut / bas (12) (13) pour sélectionner l'image normale ou inversée à 180°, appuyez brièvement sur le bouton de démarrage (20) pour confirmer.

### Température

Utilisez les touches haut / bas (12) (13) pour choisir entre Centigrade et ou Fahrenheit, appuyez brièvement sur le bouton de démarrage (20) pour confirmer.

## LANGUES

Utilisez les touches haut / bas (12) (13) pour choisir entre français, anglais et espagnol, appuyez brièvement sur le bouton de démarrage (20) pour confirmer.



## RÉGLAGE BÉBÉ

Ce menu permet de paramétrer à distance la fonction lumière nocturne, la sensibilité du microphone et le volume du haut-parleur de l'émetteur.



Utilisez les touches haut / bas (12) (13) pour sélectionner l'émetteur à paramétrer, appuyez brièvement sur le bouton de démarrage (20) pour confirmer.

### Lumière nocturne

Utilisez les touches haut / bas (12) (13) pour sélectionner "lumière nocturne", appuyez brièvement sur le bouton de démarrage (20) pour confirmer. Réutilisez les touches haut / bas (12) (13) pour choisir entre ALLUME, ETEINT ou VOX, appuyez brièvement sur le bouton de démarrage (20) pour confirmer.

ALLUME = La lumière nocturne est allumée en permanence.

ETEINT = La lumière nocturne est éteinte en permanence.

VOX = La lumière nocturne est activée par la voix (allumée quand il y a du bruit et éteinte quand il n'y a pas de bruit).

## Sensibilité du microphone

Utilisez les touches haut / bas (12) (13) pour sélectionner "Mic Sens", appuyez brièvement sur le bouton de démarrage (20) pour confirmer. Utilisez de nouveau les touches haut / bas (12) (13) pour choisir entre les 4 niveaux - 1, 2, 3 et No Vox, appuyez brièvement sur le bouton de démarrage (20) pour confirmer.

Le niveau 1 a la plus basse sensibilité de microphone et le niveau 3 la plus haute. Tous les niveaux 1, 2 et 3 sont activés par la voix. Si vous choisissez la fonction NoVox, l'émetteur se mettra en mode transmission continue (il transmettra même si aucun bruit n'est détecté).

## Volume du haut-parleur

Utilisez les touches haut / bas (12) (13) pour sélectionner "volume", appuyez brièvement sur le bouton de démarrage (20) pour confirmer. Utilisez de nouveau les touches haut / bas (12) (13) pour choisir entre les 5 niveaux (1 pour le volume le plus bas et 5 pour le plus haut), appuyez brièvement sur le bouton de démarrage (20) pour confirmer.

A toutes les étapes, appuyez sur l'icône menu (14) pour sortir du menu.

9. Dès qu'un signal est reçu par le récepteur, l'indicateur de niveau visuel (19) s'allume. Plus la voix du bébé est forte, plus la lumière sera forte. Cette fonction est utile pour les parents qui préfèrent baisser le volume du haut-parleur pour garder une ambiance silencieuse tout en pouvant surveiller l'activité du bébé.

10. 4 icônes apparaissent en haut de l'écran :



Dans le rayon d'action, si la force de signal affiche 6 barres, l'image à l'écran (16) apparaît en couleur et nette. Cependant plus la distance entre l'émetteur et le récepteur augmente, moins la force de signal affiche de barres et moins l'image est nette. A un certain point de distance l'image va se figer et un message "pas de signal ou hors de portée" apparaîtra à l'écran (16). Ce message apparaîtra à intervalles réguliers à l'écran (16). En même temps, l'indicateur de niveau visuel (19) et l'icône de connexion (11) vont commencer à clignoter et une alarme sonore va alerter les parents. Vous pouvez arrêter l'alarme sonore en appuyant brièvement sur le bouton de démarrage (20) mais le message sur l'écran (16), l'indicateur de niveau visuel (19) et l'icône de connexion (11) vont continuer à clignoter jusqu'à obtenir une bonne distance.



Chaque fois que le récepteur revient dans le rayon d'action, l'alarme sonore se coupe et l'indicateur de niveau visuel (19) cesse de clignoter. Si un signal est reçu, l'icône de connexion (11) restera en vert stable. L'icône de température indique la température actuelle dans la chambre du bébé.

L'icône de batterie indique le niveau de batterie du récepteur. Des segments disparaissent les uns après les autres au fur et à mesure que la batterie se décharge jusqu'à qu'il n'y ait plus du tout de segment. Dans ce cas l'icône passe de vert à rouge en clignotant et une alarme sonore retentit pour prévenir les parents qu'il faut charger la batterie.

Pendant le chargement, l'icône de la batterie apparaîtra plein (||||) (même si la batterie n'est pas encore complètement chargée) mais l'icône marche / batterie faible (10) reste rouge jusqu'à ce que la batterie soit complètement chargée (à ce moment elle devient verte).

11. Quand le niveau de sensibilité du microphone est réglé sur 1, 2 ou 3, l'écran (16) fonctionne en mode VOX (voix activée). Quand un signal est reçu, l'écran (16) s'allume automatiquement et l'icône de connexion (11) s'éclaire. Quand le bébé ne fait plus de bruit, l'écran (16) et l'icône de connexion (11) s'éteignent au bout de 5 secondes. Cela permet de prolonger la durée de vie de la batterie.
12. Les parents peuvent voir le bébé à l'écran pendant qu'il dort (quand il ne fait pas de bruit) en appuyant brièvement sur le bouton de démarrage (20) à n'importe quel moment pour activer l'émetteur. L'image apparaîtra sur l'écran (16) pendant environ 30 secondes puis s'éteindra automatiquement pour économiser la batterie.

**N.B : quand l'écran (16) est en mode VOX, le fait d'appuyer brièvement sur le bouton de démarrage (20) ne permet aucune fonction.**

13. Les parents peuvent parler au bébé à n'importe quel moment en utilisant la fonction "talkie walkie" :
- a. Maintenez le bouton talkie-walkie (22) appuyé.
  - b. Parlez en direction du microphone (18).
  - c. Votre voix sera entendue dans le haut-parleur (7).
  - d. Ajustez le volume du haut-parleur en utilisant le menu "réglage bébé".
  - e. Relâchez le bouton talkie-walkie (22) pour écouter le bébé.
14. Chaque fois que vous appuyez sur une touche d'icône vous entendrez un bip. Pour enlever le bip maintenez l'icône bas (13) appuyé pendant 2 secondes jusqu'à ce que vous entendiez un nouveau bip. Chaque fois que vous éteignez ou rallumez l'appareil le bip revient automatiquement.

## TABLEAU DE DIAGNOSTIC DES PANNES

Problème	Causes possibles	Solutions
Aucun signal audio ou vidéo n'est transmis	<ul style="list-style-type: none"> <li>• La sensibilité du microphone est trop basse</li> <li>• La batterie est déchargée ou l'adaptateur secteur n'est pas correctement raccordé à l'émetteur</li> </ul>	<ul style="list-style-type: none"> <li>• Augmenter la sensibilité du microphone à l'aide du menu de réglage bébé</li> <li>• Remplacer la batterie ou vérifier le branchement</li> </ul>
Transmission permanente	<ul style="list-style-type: none"> <li>• La sensibilité du microphone est trop haute</li> <li>• La sensibilité du microphone est réglée sur NoVox</li> </ul>	<ul style="list-style-type: none"> <li>• Diminuer la sensibilité du microphone à l'aide du menu de réglage bébé</li> <li>• Changer la sensibilité du microphone en mode Vox (voix activée)</li> </ul>
Alarme hors de portée activée en permanence	<ul style="list-style-type: none"> <li>• La batterie de l'émetteur est déchargée</li> <li>• La distance entre l'émetteur et le récepteur excède le rayon d'action.</li> <li>• La connexion est perdue ou incorrecte</li> </ul>	<ul style="list-style-type: none"> <li>• Changez la batterie ou utilisez l'adaptateur secteur</li> <li>• Rapprocher le récepteur et l'émetteur</li> <li>• Recommencez la connexion</li> </ul>
L'image à l'écran n'est pas nette ou se fige ou s'affiche en noir et blanc.	<ul style="list-style-type: none"> <li>• Les limites du rayon d'action sont atteintes</li> <li>• La luminosité est trop faible dans la chambre de bébé, l'émetteur fonctionne en mode vision nocturne en utilisant les LED infrarouges comme source de lumière</li> <li>• Des interférences venant d'autres appareils empêchent le bon fonctionnement de l'émetteur</li> </ul>	<ul style="list-style-type: none"> <li>• Rapprocher le récepteur de l'émetteur</li> <li>• Augmenter la luminosité dans la chambre du bébé</li> <li>• Redémarrer l'émetteur en l'éteignant et le rallumant</li> </ul>
Batterie faible en permanence	<ul style="list-style-type: none"> <li>• La batterie est déchargée</li> <li>• La batterie rechargeable est endommagée</li> </ul>	<ul style="list-style-type: none"> <li>• Recharger la batterie en utilisant l'adaptateur secteur (récepteur)</li> <li>• Changer les piles ou utiliser l'adaptateur secteur (émetteur)</li> <li>• Remplacer la batterie rechargeable</li> </ul>
Le haut-parleur n'émet pas de son sur le récepteur	<ul style="list-style-type: none"> <li>• Le haut parleur est en mode "muet"</li> </ul>	<ul style="list-style-type: none"> <li>• Appuyer sur l'icône <b>(15)</b> pour annuler la fonction "muet"</li> </ul>
Beaucoup de bruit statique et d'interférences.	<ul style="list-style-type: none"> <li>• L'émetteur est situé à côté d'autres appareils électriques</li> </ul>	<ul style="list-style-type: none"> <li>• Éloigner les appareils électriques ou déplacer l'émetteur pour l'éloigner de la source d'interférence ou changer de canal</li> </ul>
Rayon d'action trop réduit	<ul style="list-style-type: none"> <li>• Cloison trop épaisse entre l'émetteur et le récepteur</li> <li>• La batterie de l'émetteur est déchargée</li> </ul>	<ul style="list-style-type: none"> <li>• Déplacer l'émetteur et le récepteur</li> <li>• Changer la batterie ou utiliser l'adaptateur secteur</li> </ul>





**Thank you for choosing our Baby monitor Visio Care. We recommend you read these instructions carefully in order to use your Baby monitor to best advantage and ensure it continues to operate as long as possible. If you should find a fault, however, or if you have any problem, please contact our company.**

## **IMPORTANT – READ THESE INSTRUCTIONS PRIOR TO USE AND KEEP THEM FOR ALL FUTURE REFERENCE.**

### **FUNCTIONS**

- Totally digital FHSS technology with no interference.
- 300m range in an open area.
- Remote camera monitoring to watch baby while he sleeps.
- Screen automatically turns on when baby's voice is detected.
- 2.4" colour screen for improved visibility.
- Walkie-talkie function
- Automatic nightlight for improved visibility in the dark.
- Remote control of microphone sensitivity, nightlight and speaker volume on the transmitter.
- On-screen menu to adjust image brilliance and zoom.
- Visual sound level indicator.
- On-screen temperature indicator for baby's bedroom.
- Automatic alert when the video and audio are out of range.
- Battery level indicator.
- Receiver equipped with rechargeable Lithium battery.

### **AVERTISSEMENTS**

- The Baby monitor Visio Care should not be seen as a medical device. In addition to using Baby monitor Visio Care, it is strongly recommended that an adult checks on your baby directly, on a regular basis. Premature babies or children considered to be at risk should be monitored by your pediatrician or a health professional.
- Never go away from your baby outside the house, even a short moment.
- Non-rechargeable batteries are not to be recharged.
- Rechargeable batteries are to be removed from the device before being charged.
- Different types of batteries: new and used batteries, or rechargeable and not rechargeable batteries, are not to be mixed.
- Rechargeable batteries are only to be charged under adult supervision.
- Batteries are to be inserted with the correct polarity (+/-).
- Exhausted batteries are to be removed from the device.
- The supply terminals are not to be short-circuited.
- Always use the supplied battery for the receiver: if the battery is damaged it must be replaced by the manufacturer, the after-sales service or people with similar qualifications, in order to avoid any risk.
- For best performance of your babyphone, and to reduce any interference, we recommend you do not plug any other electrical appliance into the same socket as your babyphone. (Do not use multiple socket outlets).

### **STANDARD ACCESSORIES**

- a. Transmitter
- b. Receiver
- c. Rechargeable 3.7 Li Polymer battery (installed in the receiver)
- d. Two 5V mains adaptors
- e. Instructions

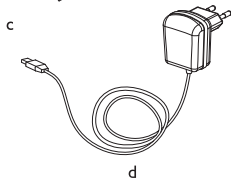

## COMMANDS

1. On/Off button
2. Operation/low battery icon
3. Camera shutter
4. Infra-red LED for nightlight
5. Microphone
6. Light sensor
7. Speaker
8. Nightlight
9. USB port
10. Operation/low battery icon
11. Connection icon
12. Up key
13. Down key
14. Menu key
15. Mute key for speaker
16. Digital screen
17. Speaker
18. Microphone
19. Visual alarm
20. On/Off button
21. USB port
22. Walkie-talkie button

## POWER

### A/ TRANSMITTER

#### 1. Battery operation

Press the cover and slide as shown. Insert three AAA (UM-4) alkaline batteries in the compartment. Ensure you respect the polarity. Replace the cover.

N.B.: For best operation, do not mix used and new or alkaline and rechargeable batteries.

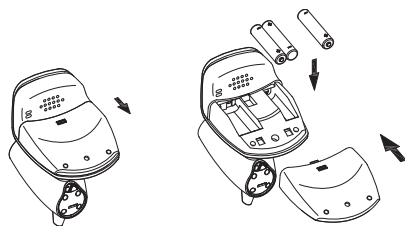

#### 2. Mains operation

The transmitter can be used with mains power using the 5V mains adaptor provided.

Connect the adaptor's outlet jack to the USB port (9) on the transmitter, ensuring it is correctly oriented. The battery will be shut off when the outlet jack is inserted in the USB port (9).

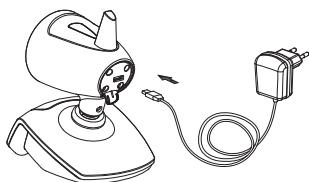

### B/ RECEIVER

#### 1. Operation with rechargeable battery

The rechargeable polymer 1200mAh Li battery is already installed in the receiver. To change it, remove the belt clip and slide off the battery cover. Disconnect the battery connector.

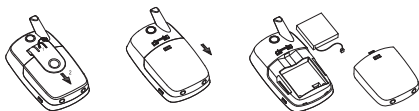

#### 2. Operation with mains adaptor

The receiver can run on mains power using the 5V mains adaptor provided. Connect the adaptor's outlet jack to the USB port (21) on the receiver. With the battery installed and the receiver turned on, the Operation/low battery icon (10) will switch from green to red, showing that the battery is being charged.

Once the battery is charged, the Operation/low battery icon (10) switches back to green. If the receiver is not turned on after the 5V mains adaptor is connected to the USB port (21), the Operation/low battery icon (10) will remain red during charging. The battery is not damaged if you disconnect the mains adaptor or leave it plugged in. If you leave it plugged in, the battery's power will not be used, and the device will run on mains power.

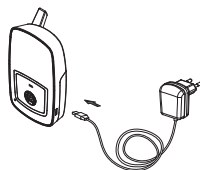

the Li battery for at least five hours using the mains adaptor provided.

**WARNING: TO PREVENT AN EXPLOSION, ENSURE THAT THE BATTERY INSERTED IN THE RECEIVER IS RECHARGEABLE BEFORE CONNECTING THE MAINS ADAPTOR TO THE USB PORT.**

N.B.: Before using the receiver for the first time, charge

## CONNECTING THE TRANSMITTER TO THE RECEIVER

In this step, you connect the receiver to the transmitter to allow them to communicate without other devices (including Babyphones of the same model) interfering with you or receiving your signal.

The transmitter and receiver are already paired using a code pre-set at the factory. However, you should reset the connection if the event of interference:

1. Press the receiver's On/Off button (20) for two seconds to turn it on. While the menu icon (14) is lit (if it does not turn on, press on the On/Off button (20) briefly), touch the menu to display the main menu on the screen (16). Press the Up/Down keys (12), (13) to select the «matching» function, hold down the On/Off button (20) to confirm.

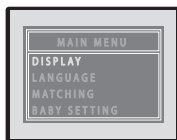

2. The screen (16) will display the «Unit select» menu:



3. Press the Up/Down keys (12) (13) to select «Baby», then hold down the On/Off button (20) to confirm. Press the Up/Down keys (12) (13) to choose a number for your transmitter, then hold down the On/Off button (20) to confirm.

4. Press the Up/Down keys (12) (13) to select «Connect», then hold down the On/Off button (20) to confirm. The connection icon (11) will flash rapidly for 15 seconds.

5. Press the On/Off button (1) on the transmitter until the Operation/Low battery icon (2) begins flashing green. Release the On/Off button.

6. If connection has worked properly, the screen (16) will display the image filmed by the camera (3) and the letter next to «Connection» in the menu will switch from N to Y. The green light on the connection icon (11) and the operation/low battery icon (2) remains on.

**N.B.: You must perform step 5 while the connection icon (11) is flashing quickly for the connection to be made.**

7. The device is ready to use.
8. If connection fails (the image on the screen (16) doesn't move and doesn't follow the image filmed by the camera (3), repeat steps 1 to 5.
9. To disconnect a transmitter, follow steps 1 and 2 above. At step 3, select the number of the transmitter to be disconnected and continue to step 4. Do not perform step 5, wait for the green light on the connection icon (11) to stop flashing. Hold down the On/Off button (20) to turn off the receiver. The selected transmitter is disconnected.

## OPERATION

1. Place the transmitter about 1 metre from baby's bed, pointing the camera (3) and the microphone (5) towards baby.

2. Turn on the transmitter by holding down the On/Off button (1) for 2 seconds until the operation/low battery icon (2) turns green. Release the On/Off button (1). If the batteries are low, the icon (2) will turn red. Change the batteries or used the 5V mains adaptor provided.

3. Now, turn on the receiver by holding down the On/Off button (20) for 2 seconds until the operation/low battery icon (10) turns green. If the icon starts flashing, the battery is low and needs to be recharged using the 5V mains adaptor.

4. The image filmed by the camera (3) should appear on the screen (16), while the audio captured by the microphone (5) should be audible on the speaker

(17). If the screen displays the message «No signal or out of range», the devices have not been connected properly (see the CONNECTION section).

Adjust the speaker (17) volume for comfortable listening using the Up/Down keys (12) (13). Volume bars will appear on the screen.

If you don't want to hear, press «Mute» on the speaker (15). The speaker will be muted and the «mute» icon will appear on the screen (16). To turn on the sound again, press on the icon (15) again. The volume will be restored to its initial level.

**N.B.: The keys will work only when the icons (▲▼⏏) are displayed. To activate them, hold down the On/Off button (20). To avoid mistakes, the icons will disappear after 8 seconds if no key is used.**

5. The transmitter's camera can be tilted and panned to optimise visibility of your baby.

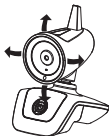

6. The microphone's sensitivity, speaker volume and nightlight on the transmitter can be set remotely from the receiver menu (see step 8 above).
7. The transmitter has an automatic «nightlight» function. When the light sensor detects a decrease in the light level in baby's room, it automatically triggers the infra-red LEDs (4) to provide light. The camera (3) records the infra-red images of baby and transmits them to the receiver, which displays them on the screen (16) in black and white.
8. Hold down the On/Off button (20) to display the icon keys (▲▼ⓑⓓⓔ). Touch the menu icon (14) to display the main menu. Press the Up/Down keys (12) (13) to select the language, display, matching and baby setting, then hold down the On/Off button (20) to confirm.

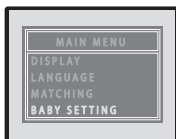

## MENU DISPLAY

Press the Up/Down keys (12) (13) to select brightness, zoom, temperature or rotation, then hold down the On/Off button (20) to confirm.



### Brightness

Press the Up/Down keys (12) (13) to select one of five brightness settings, then hold down the On/Off button (20) to confirm. Note that each transmitter's brightness will have to be set separately.

### Zoom

Press the Up/Down keys (12) (13) to select x1 or x2, then hold down the On/Off button (20) to confirm.

### Rotation

Press the Up/Down keys (12) (13) to select the normal or 180° inverted image, then hold down the On/Off button (20) to confirm.

### Temperature

Press the Up/Down keys (12) (13) to select Celsius or Fahrenheit, then hold down the On/Off button (20) to confirm.

## LANGUES

Press the Up/Down keys (12) (13) to select French, English or Spanish, then hold down the On/Off button (20) to confirm.



## BABY

This menu lets you set the nightlight, microphone sensitivity and speaker volume on the transmitter remotely.



Press the Up/Down keys (12) (13) to select the transmitter to be configured, then hold down the On/Off button (20) to confirm.

### Nightlight

Press the Up/Down keys (12) (13) to select «Nightlight», then hold down the On/Off button (20) to confirm. Press the Up/Down keys (12) (13) again to select ON, OFF, or VOX, then hold down the On/Off button (20) to confirm.

ON = The nightlight is always on.

OFF = The nightlight is always off.

VOX = The nightlight is voice activated (it turns on when noise is detected, and turns off when there is no noise).

### Microphone sensitivity

Press the Up/Down keys (12) (13) to select «Mic Sens», then hold down the On/Off button (20) to confirm. Press the Up/Down keys (12) (13) to select one of four levels - 1, 2, 3 or No Vox, then hold down the On/Off button (20) to confirm.

Level 1 is the lowest microphone sensitivity level and 3 is the highest. Levels 1, 2 and 3 are voice activated. If you choose No Vox, the transmitter will transmit continuously (even if no noise is detected).

## Speaker volume

Press the Up/Down keys (12) (13) to select «Volume», then hold down the On/Off button (20) to confirm. Press the Up/Down keys (12) (13) to select one of five levels (1 is the lowest, and 5 is the highest), then hold down the On/Off button (20) to confirm. At every step, you can press the menu icon (14) to exit the menu.

9. As soon as the receiver receives a signal, the visual alarm indicator (19) is activated. The louder your baby's voice, the brighter the alarm. This function is useful for parents who prefer to keep the speaker volume low for a quiet room, while still monitoring their baby.
10. Four icons appear along the top of the screen:

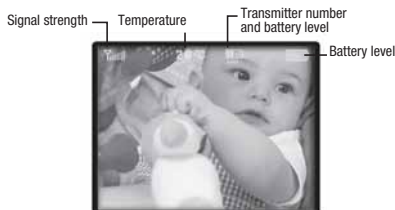

In the range, when the signal strength shows 6 bars, the image on the screen (16) will be sharp and in colour. However, as the distance between the transmitter and the receiver increases, the signal strength will weaken and the image will become blurrier. At a certain distance, the image will become fixed, and a «No signal or out of range» message will be displayed on the screen (16). This message will be displayed at regular intervals on the screen (16). At the same time, the visual alarm indicator (19) and the connection icon (11) will flash and an audible alarm will sound. To shut off the audible alarm, hold down the On/Off button (20). The message on the screen (16), the visual alarm indicator (19) and the connection icon (11) will continue flashing until the correct distance is reached.



When the receiver returns within range, the audible alarm shuts off and the visual alarm indicator (19) stops flashing. If a signal is received, the connection icon (11) will remain green.

The temperature icon indicates the current temperature in baby's room.

The battery icon indicates the receiver's battery level. The bars disappear as the battery runs down until no bars are displayed. The icon then turns from green to flashing red and an audible alarm sounds to warn you that you need to change the battery.

While charging, the battery icon appears full (even if the battery isn't yet fully charged) but the operation/

low battery icon (10) remains red until the battery is fully charged (when it turns green).

11. When the microphone sensitivity is set to 1, 2 or 3, the screen (16) operates in voice-activated mode (VOX). When a signal is received, the screen (16) automatically turns on and the connection icon (11) lights up. When baby no longer makes noise, the screen (16) and the connection icon (11) shut off after 5 seconds. This extends battery life.
12. To see baby on the screen while he sleeps (when not making any noise), hold down the On/Off button (20) at any time to activate the transmitter. The screen (16) displays the image for about 30 seconds, then turns off to save battery life.
- N.B.: when the screen (16) is in VOX mode, nothing happens when you hold down the On/Off button (20).**
13. You can talk to your baby at any time, using the «walkie-talkie» function:
- Hold down the walkie-talkie button (22).
  - Speak towards the microphone (18).
  - You will hear your voice on the speaker (7).
  - To adjust speaker volume, use the «Baby» menu.
  - To listen to baby, release the walkie-talkie button (22).
14. A beep will sound each time you press an icon key. To eliminate the beep, hold down the down icon (13) for 2 seconds until you hear a beep. Whenever you turn on or off the receiver, the beep will return.

## TROUBLESHOOTING

Problem	Possible causes	Solutions
No audio or video signal is transmitted	<ul style="list-style-type: none"> <li>• Microphone sensitivity is too low</li> <li>• The battery is run down or the mains adaptor is not correctly connected to the transmitter</li> </ul>	<ul style="list-style-type: none"> <li>• Increase microphone sensitivity using the Baby menu</li> <li>• Replace the battery or check connections</li> </ul>
Continuous transmission	<ul style="list-style-type: none"> <li>• Microphone sensitivity is too high</li> <li>• Microphone sensitivity is set to No Vox</li> </ul>	<ul style="list-style-type: none"> <li>• Decrease microphone sensitivity using the Baby menu</li> <li>• Adjust microphone sensitivity in Vox mode (voice activated)</li> </ul>
Out of range alarm sounds constantly	<ul style="list-style-type: none"> <li>• Transmitter battery is run down</li> <li>• The transmitter and receiver are out of range</li> <li>• Connection has been lost or is incorrect</li> </ul>	<ul style="list-style-type: none"> <li>• Change the batteries or use the mains adaptor</li> <li>• Move the receiver closer to the transmitter</li> <li>• Reconnect</li> </ul>
The image on the screen is still or blurred or in black and white	<ul style="list-style-type: none"> <li>• Range limits have been reached</li> <li>• Insufficient light in baby's room, the transmitter is operating in nightlight mode using the infra-red LEDs as light source</li> <li>• Interference from other devices is preventing the transmitter from operating correctly</li> </ul>	<ul style="list-style-type: none"> <li>• Move the receiver closer to the transmitter</li> <li>• Increase lighting in baby's bedroom</li> <li>• Restart the transmitter</li> </ul>
Battery constantly low	<ul style="list-style-type: none"> <li>• Battery is run down</li> <li>• Rechargeable battery is damaged</li> </ul>	<ul style="list-style-type: none"> <li>• Recharge the battery or use the mains adaptor</li> <li>• Change the batteries or used the mains adaptor (transmitter).</li> <li>• Replace the rechargeable battery</li> </ul>
The receiver's speaker makes no noise	<ul style="list-style-type: none"> <li>• The speaker is in «mute» mode</li> </ul>	<ul style="list-style-type: none"> <li>• Press the icon <b>(15)</b> to cancel «mute» function</li> </ul>
Static and interference	<ul style="list-style-type: none"> <li>• The transmitter is located near other electric devices</li> </ul>	<ul style="list-style-type: none"> <li>• Move the electric devices away, or move the transmitter away from the source of interference, or change channel</li> </ul>
Insufficient range	<ul style="list-style-type: none"> <li>• Wall between the transmitter and receiver is too thick</li> <li>• Transmitter battery is run down</li> </ul>	<ul style="list-style-type: none"> <li>• Move the transmitter and receiver</li> <li>• Change the battery or use the mains adaptor</li> </ul>

Danke, dass Sie sich für das Babyphone Visio Care entschieden haben. Bitte vor der Verwendung aufmerksam die Gebrauchsanleitung durchlesen. Dies ermöglicht Ihnen, die Leistungen und die Lebensdauer des in Ihrem Besitz befindlichen Geräts zu optimieren. Sollte ein Fehler oder ein Problem jeglicher Natur festgestellt werden, bitte den Kundendienst kontaktieren.

## WICHTIG – VOR JEDEM GEBRAUCH DIE GEBRAUCHSANLEITUNG AUFMERKSAM DURCHLESEN UND SIE ZUM SPÄTEREN NACHLESEN AUFBEWAHREN.

### FUNKTIONEN

- Volldigitale FHSS-Technologie ohne Störsignale
- Reichweite 300m in offenem Gelände
- Fernsteuerung der Kamera, um Baby beim Schlafen beobachten zu können
- Automatisches Einschalten des Monitors, wenn Babys Stimme registriert wird
- 2,4"-Farbmonitor für ein hochwertiges Bild
- Walkie-Talkie-Funktion
- Automatischer Nachsichtbetrieb für eine bessere Sicht im Dunkeln
- Ferngesteuerte Einstellung der Empfindlichkeit des Mikrofons, des Nachtlichts und der Lautstärke der Lautsprecher am Sender
- Bildschirmmenü zur Einstellung der Bildhelligkeit und des Zooms
- Optische Lautstärkenanzeige
- Anzeige der Temperatur in Babys Schlafzimmer auf dem Monitor
- Automatischer Alarm, wenn Bild und Ton sich außer Reichweite befinden
- Batterieledanzeige
- Empfänger mit wiederaufladbarem Lithium-Akku

### WARNHINWEISE

- Babyphone Visio Care ist kein Medizinprodukt. Zusätzlich zur Anwendung des Babyphone Visio Care wird direkte Überwachung des Kindes seitens eines Erwachsenen empfohlen. Frühzeitig geborene Kinder oder Kinder, die einer Risikogruppe angehören, müssen vorher von einem Kinderarzt oder einer anderen Fachkraft des Gesundheitswesens untersucht werden.
- Außerhalb des Hauses sich nicht von dem Kind entfernen, auch nicht für kurze Zeiträume.
- Die nicht wiederaufladbaren Batterien dürfen nicht aufgeladen werden.
- Die wiederaufladbaren Batterien müssen aus dem Gerät genommen werden, bevor sie aufgeladen werden.
- Niemals gleichzeitig neue Batterien und bereits verwendete, bzw. wiederaufladbare und Alkalibatterien verwenden.
- Die wiederaufladbaren Batterien dürfen nur unter Aufsicht eines Erwachsenen aufgeladen werden.
- Die Batterien müssen gemäß der angegebenen Polarität (+/-) eingelegt werden.
- Verbrauchte Batterien müssen aus dem Gerät entfernt werden.
- Die Pole dürfen nicht kurzgeschlossen werden.
- Immer die vom Hersteller für das Empfangsgerät mitgelieferten Batterien verwenden: Für den Fall dass die Batterie sich zersetzt haben sollte, muss diese vom Hersteller, dem Kundendienst oder von gleichwertig qualifizierten Personen ersetzt werden, um Gefahrensituationen vorzubeugen.
- Um das Babyphone optimal zu nutzen und Störungen zu begrenzen, wird empfohlen, kein weiteres Gerät an die Steckdose anzuschließen, an der das Babyphone angeschlossen ist (keine Steckdosenleiste verwenden).

### STANDARD-ZUBEHÖR

- a. Sender
- b. Empfänger
- c. Wiederaufladbarer 3,7V Lithium-Polymer-Akku (in Empfängerstation)
- d. Zwei 5V Netzadapter
- e. Gebrauchsanleitung



a



b



c

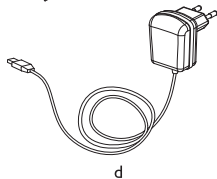

d



e

## BEDIENELEMENTE

1. Ein-/Aus-Taste
2. Symbol Ein / Batterie schwach
3. Kameraobjektiv
4. Infrarot-LED für Nachtsicht
5. Mikrofon
6. Lichtsensor
7. Lautsprecher
8. Nachtlicht
9. USB-Port
10. Symbol Ein / Batterie schwach
11. Symbol Verbindung
12. Taste Auf
13. Taste Ab
14. Taste Menü
15. Taste „Stumm“ für Lautsprecher
16. Digitalanzeige
17. Lautsprecher
18. Mikrofon
19. Optischer Alarm
20. Ein-/Aus-Taste
21. USB-Port
22. Walkie-Talkie-Schalter

## SPANNUNGSVERSORGUNG

### A/ SENDER

#### 1. Batteriebetrieb

Auf die Abdeckung drücken und in die angegebene Richtung schieben. Drei Alkalibatterien des Typs AAA (UM-4) in das Fach einlegen. Unbedingt die angegebene Polrichtung beachten. Die Abdeckung wieder anbringen. Hinweis: Um einen einwandfreien Betrieb zu gewährleisten, keine alten und neuen oder Alkali- und wiederaufladbaren Batterien mischen.

#### 2. Netzbetrieb

Der Sender kann über den beiliegenden 5V-Netzadapter an die Netzversorgung angeschlossen werden.

Den Ausgangsstecker des Adapters in der richtigen Richtung in den USB-Port (9) des Senders stecken. Die Batterie wird abgeschaltet, sobald der Ausgangsstecker in den USB-Port (9) eingeführt wurde.

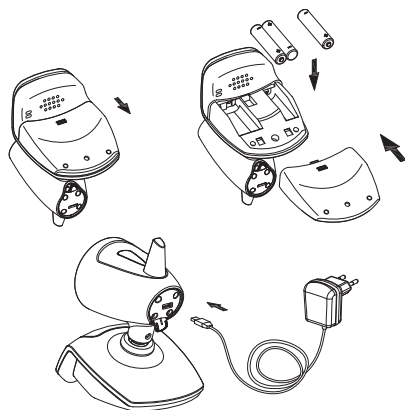

### B/ EMPFÄNGER

#### 1. Akkubetrieb

Der wiederaufladbare 1200mAh Lithium-Polymer-Akku ist bereits in den Empfänger eingelegt. Zum Wechsel die Befestigungsklammer abnehmen, die Abdeckung durch Schieben öffnen und den Steckverbinder des Akkus abnehmen.

#### 2. Betrieb über Netzadapter

Der Empfänger ist mittels des beiliegenden 5V Netzadapters für einen Netzbetrieb geeignet. Den Ausgangsstecker des Adapters an den USB-Port (21) des Empfängers anschließen. Bei eingelegerter Batterie und eingeschaltetem Empfänger geht das Symbol Ein / Batterie schwach (10) von Grün auf Rot und zeigt einen Schnelladezyklus des Akkus an.

Nachdem der Akku vollständig geladen ist, geht das Symbol Ein / Batterie schwach (10) wieder auf Grün. Hinweis: Wenn der Empfänger nach dem Anschluss des 5V Netzadapters an den USB-Port (21) nicht eingeschaltet ist, bleibt das Symbol Ein / batterie schwach (10) während des Ladevorgangs auf Rot. Der fortgesetzte Anschluss oder das Trennen des Netzadapters führen in keinem Fall zu Schäden am Akku. Im letzteren Fall wird die Akkuleistung nicht in Anspruch genommen, das Gerät arbeitet weiterhin über den Netzadapter.

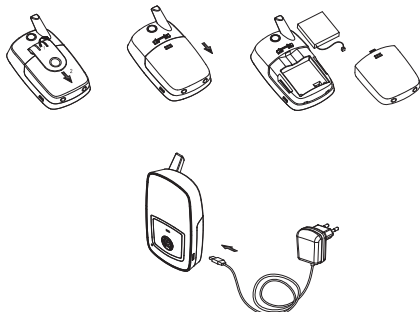

Hinweis: Vor dem ersten Einsatz des Empfängers, den beiliegenden Lithium-Akku mindestens 5 Stunden lang über den Netzadapter aufladen.

**WARNHINWEIS: SICHERSTELLEN, DASS DIE IN DEN EMPFÄNGER EINGELEGT BATTERIE WIEDERAUFLADBAR IST, BEVOR DER NETZADAPTER AN DEN USB-PORT ANGESCHLOSSEN WIRD, ANSONSTEN BESTEHT EXPLOSIONSGEFAHR.**



## ANSCHLUSS DES SENDERS AN DEN EMPFÄNGER

Das Verfahren ermöglicht die Verbindung und Kommunikation von Empfänger und Sender, ohne dass andere Geräte (auch keine baugleichen Babyphone) Störfrequenzen verursachen oder die Signale Ihres Babyphones empfangen.

Sender und Empfänger sind bereits über einen werksmäßig voreingestellten Code aufeinander abgestimmt. Wir empfehlen jedoch für den Fall von Störsignalen, die Verbindung neu einzurichten.

1. Zum Einschalten, 2 Sekunden lang die Ein-Taste **(20)** des Empfängers drücken. Das leuchtende Symbol Menü **(14)** drücken (leuchtet es nicht, kurz die Ein-Taste **(20)** drücken), um das Hauptmenü auf dem Monitor **(16)** einzublenden. Die Tasten Auf/Ab **(12)** **(13)** benutzen, um die Funktion „Matching“ zu wählen und kurz auf die Ein-Taste **(20)** drücken, um die Wahl zu bestätigen.

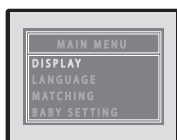

2. Der Monitor **(16)** zeigt das Menü „Gerätewahl“:



3. Die Tasten Auf/Ab **(12)** **(13)** benutzen, um „Baby“ zu wählen und kurz auf die Ein-Taste **(20)** drücken, um die Wahl zu bestätigen.  
Jetzt die Tasten Auf/Ab **(12)** **(13)** benutzen, um eine Nummer für den Anschluss des Senders zu wählen und kurz auf die Ein-Taste **(20)** drücken, um die Wahl zu bestätigen.
4. Die Tasten Auf/Ab **(12)** **(13)** benutzen, um „Pairing“ zu wählen und kurz auf die Ein-Taste **(20)** drücken, um die Wahl zu bestätigen. Das Symbol Pairing **(11)** blinkt 15 Sekunden lang schnell.
5. Die Ein-Taste **(1)** des Senders gedrückt halten, bis das Symbol Ein / Batterie schwach **(2)** Grün zu blinken beginnt. Die Taste loslassen.
6. Wenn die Verbindung korrekt aufgebaut wurde, zeigt der Monitor **(16)** das von der Kamera **(3)** aufgenommene Bild und der Buchstabe neben „Pairing“ im Menü wechselt von N auf J. Die grüne Lampe neben dem Symbol Pairing **(11)** und das Symbol Ein / Batterie schwach **(2)** leuchten jetzt dauerhaft.

**Hinweis: Für den erfolgreichen Aufbau der Verbindung ist Schritt 5 auszuführen, wenn das Symbol Pairing (11) schnell blinkt.**

7. Das Gerät ist jetzt betriebsbereit.
8. Wenn die Verbindung fehlgeschlagen ist (das Bild auf dem Monitor **(16)** bleibt eingefroren und gibt nicht das vom Kameraobjektiv **(3)** aufgenommene Bild wieder), Schritte 1 bis 5 wiederholen.
9. Zum Deaktivieren eines Senders, die vorstehenden Schritte 1 und 2 ausführen. In Schritt 3 die Nummer des zu deaktivierenden Senders wählen und bis zu Schritt 4 fortfahren. Nicht Schritt 5 ausführen, sondern warten, bis das grüne Licht des Symbols Pairing **(11)** nicht mehr blinkt und sich stabilisiert. Längere Zeit auf die Ein-Taste **(20)** drücken, um den Empfänger auszuschalten. Der gewählte Sender ist deaktiviert.

## BETRIEB

1. Den Sender circa 1m von Babys Bett aufstellen. Kameraobjektiv **(3)** und Mikrofon **(5)** auf Baby ausrichten.
2. Den Sender durch 2-sekündigen Druck der Ein-Taste **(1)** einschalten, bis das Licht des Symbols Ein / Batterie schwach **(2)** grün leuchtet und dann die Ein-Taste **(1)** loslassen. Wenn die Batterien schwach werden, leuchtet das Symbol **(2)** rot. Die Batterien ersetzen oder den beiliegenden 5V Netzadapter benutzen.
3. Den Empfänger jetzt durch 2-sekündigen Druck der Ein-Taste **(20)** einschalten, bis das Licht des Symbols Ein / Batterie schwach **(2)** grün leuchtet. Wenn das Symbol beginnt, grün zu leuchten, ist die Batterie schwach und muss über den 5V Netzadapter wieder aufgeladen werden.
4. Das vom Kameraobjektiv **(3)** aufgenommene Bild muss auf dem Monitor **(16)** erscheinen und der vom Mikrofon **(5)** aufgezeichnete Ton über den Lautsprecher **(17)**

zu hören sein. Wenn der Monitor die Meldung „Kein Signal oder Außer Reichweite“ zeigt, bedeutet dies, dass die Geräte nicht richtig miteinander verbunden sind (siehe Abschnitt VERBINDUNG).

Über die Tasten Auf/Ab **(12)** **(13)**, die Lautstärke des Lautsprechers **(17)** einstellen, um eine ausreichende Lautstärke zu sichern. Auf dem Monitor sind Balken zu erkennen.

Eltern, die Ruhe benötigen, steht die Taste „Stumm“ des Lautsprechers **(15)** zur Verfügung. Der Lautsprecher geht in den Stummbetrieb über, das Symbol „Stumm“ erscheint auf dem Monitor **(16)**. Ein erneuter Druck auf das Symbol **(15)** schaltet den Ton des Lautsprechers wieder mit der ursprünglichen Lautstärke ein.

**Hinweis: Die Tasten funktionieren nur bei den leuchtenden Symbolen (▲▼ & ◀▶) Zu ihrer Aktivierung, kurz auf die Ein-Taste (20) drücken. Die Symbole werden nach 8 Sekunden ausgeblendet, wenn keine andere Taste betätigt wurde, um Fehlbedienungen zu vermeiden.**

5. Das Kameraobjektiv des Senders kann nach oben und unten geneigt und seitlich geschwenkt werden, um die Sicht auf Baby zu optimieren.

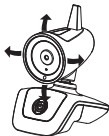

6. Die Empfindlichkeit des Mikrofons, die Lautstärke des Lautsprechers und das Nachtlicht des Senders können ferngesteuert über das Menü des Senders eingestellt werden (siehe nachstehenden Abschnitt 8).
7. Der Sender verfügt über eine automatische Funktion „Nachtsicht“. Wenn der Lichtsensor eine nachlassende Helligkeit in Babys Schlafzimmer registriert, aktiviert er automatisch die Infrarot-LED (4) als Lichtquelle. Die Kamera (3) nimmt nunmehr Infrarotbilder von Baby auf und sendet sie an den Empfänger, wo sie in Schwarzweiß auf dem Monitor (16) angezeigt werden.
8. Kurz auf die Ein-Taste (20) drücken, um die Tasten der Symbole (▲▼ & ◀▶) zu aktivieren. Das Symbol Menü (14) berühren, um das Hauptmenü aufzurufen. Die Tasten Auf/Ab (12) (13) benutzen, um Sprache, Monitor, Matching oder Baby zu wählen und kurz auf die Ein-Taste (20) drücken, um die Wahl zu bestätigen.

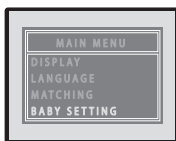

## MENÜ MONITOR

Die Tasten Auf/Ab (12) (13) benutzen, um Helligkeit, Zoom, Temperatur oder Drehung zu wählen und kurz auf die Ein-Taste (20) drücken, um die Wahl zu bestätigen.



### Helligkeit

Die Tasten Auf/Ab (12) (13) benutzen, um eine der 5 Helligkeitsstufen für den Monitor zu wählen und kurz auf die Ein-Taste (20) drücken, um die Wahl

zu bestätigen. (Hinweis: Es ist nicht möglich, die Helligkeitsstufe einzustellen, wenn der Monitor kein Bild anzeigt.)

### Zoom

Die Tasten Auf/Ab (12) (13) benutzen, um zwischen x1 oder x2 zu wählen und kurz auf die Ein-Taste (20) drücken, um die Wahl zu bestätigen.

### Drehung

Die Tasten Auf/Ab (12) (13) benutzen, um zwischen dem Normal- und dem um 180° gedrehten Bild zu wählen und kurz auf die Ein-Taste (20) drücken, um die Wahl zu bestätigen.

### Temperatur

Die Tasten Auf/Ab (12) (13) benutzen, um zwischen Grad Celsius oder Fahrenheit zu wählen und kurz auf die Ein-Taste (20) drücken, um die Wahl zu bestätigen.

### SPRACHE

Die Tasten Auf/Ab (12) (13) benutzen, um zwischen Französisch, Englisch und Spanisch zu wählen und kurz auf die Ein-Taste (20) drücken, um die Wahl zu bestätigen.



### EINSTELLUNGEN BABY

Dieses Menü gestattet die Fernparametrierung der Funktion Nachtsicht, der Empfindlichkeit des Mikrofons und der Lautstärke des Lautsprechers des Senders.



parametrierenden Sender zu wählen und kurz auf die Ein-Taste (20) drücken, um die Wahl zu bestätigen.

### Nachtsicht

Die Tasten Auf/Ab (12) (13) benutzen, um „Nachtsicht“ zu wählen und kurz auf die Ein-Taste (20) drücken, um die Wahl zu bestätigen. Die Tasten Auf/Ab (12) (13) erneut benutzen, um zwischen EIN, AUS oder VOX zu wählen und kurz auf die Ein-Taste (20) drücken, um die Wahl zu bestätigen.

EIN = Das Nachtsicht ist dauernd eingeschaltet.

AUS = Das Nachtsicht ist dauernd ausgeschaltet.

VOX = Das Nachtsicht wird stimmaktiviert (es leuchtet auf, wenn Geräusche festgestellt werden und erlischt, wenn keine Geräusche festzustellen sind).

### Empfindlichkeit des Mikrofons

Die Tasten Auf/Ab (12) (13) benutzen, um „Mic Sens“ zu wählen und kurz auf die Ein-Taste (20) drücken, um die Wahl zu bestätigen. Die Tasten Auf/Ab (12) (13) benutzen, um zwischen den 4

Empfindlichkeitsstufen – 1, 2, 3 und NoVox – zu wählen und kurz auf die Ein-Taste (20) drücken, um die Wahl zu bestätigen.

Die Stufe 1 entspricht der geringsten Empfindlichkeit des Mikrofons, Stufe 3 der höchsten. Alle Stufen 1, 2 und 3 werden stimmausgelöst. Die Wahl der Funktion NoVox versetzt den Sender in Dauerbetrieb (Übermittlung auch, wenn kein Geräusch festgestellt wird).

### Lautstärke des Lautsprechers

Die Tasten Auf/Ab (12) (13) benutzen, um „Lautstärke“ zu wählen und kurz auf die Ein-Taste (20) drücken, um die Wahl zu bestätigen. Die Tasten Auf/Ab (12) (13) benutzen, um zwischen den 5 Lautstärken (1 entspricht der geringsten, 5 der höchsten Lautstärke) zu wählen und kurz auf die Ein-Taste (20) drücken, um die Wahl zu bestätigen. Bei allen Schritten das Menü durch Drücken des Symbols Menü (14) verlassen.

9. Sobald ein Signal vom Empfänger empfangen wird, leuchtet die optische Pegelanzeige (19) auf. Je lauter Babys Stimme, desto stärker das Licht. Die Funktion ist hilfreich, wenn Eltern die Lautstärke der Lautsprecher reduzieren, um mehr Ruhe zu genießen und dabei dennoch Baby zu beaufsichtigen.
10. Vier Symbole erscheinen oben auf dem Monitor:



Wenn die Signalstärke innerhalb der Reichweite 6 Balken erreicht, erscheint das Bild scharf und in Farbe auf dem Monitor (16). Je größer die Distanz zwischen Sender und Empfänger, desto weniger Balken sind für die Signalstärke zu sehen und je weniger scharf ist das Bild. Ab einer bestimmten Distanz friert das Bild ein, die Meldung „Kein Signal oder Außer Reichweite“ erscheint auf dem Monitor (16). Die Meldung wird in regelmäßigen Abständen erneut auf dem Monitor (16) eingeblendet. Gleichzeitig beginnen die optische Pegelanzeige (19) und das Symbol Pairing (11) zu blinken, ein akustischer Alarm warnt die Eltern. Der akustische Alarm kann durch kurzen Druck der Ein-Taste (20) ausgestellt werden, die Meldung auf dem Monitor (16), die optische Pegelanzeige (19) und das Symbol Pairing (11) blinken jedoch weiter, bis eine angemessene Distanz wieder gegeben ist.



Nach jedem Wiedereinhalten der Reichweite stoppt der akustische Alarm, und die optische Pegelstärke (19) blinkt nicht mehr. Wird ein Signal empfangen, leuchtet das Symbol Pairing (11) dauernd grün.

Das Symbol Temperatur zeigt die aktuelle Temperatur in Babys Schlafzimmer an.

Das Symbol Batterie zeigt den Ladungszustand der Batterie des Empfängers an. Die Segmente werden eines nach dem anderen bei schwächer werdender Batterie ausgeblendet, bis kein einziges Segment mehr zu sehen ist. In diesem Fall geht das Symbol von Grün auf Rot über und blinkt, ein akustischer Alarm warnt die Eltern, dass die Batterie wiederaufgeladen werden muss.

Während des Ladevorgangs ist leuchtet das ganze Symbol Batterie (11) (auch bei nicht vollständig geladener Batterie), das Symbol Ein / Batterie schwach (10) bleibt hingegen rot bis die Batterie vollständig geladen ist (in diesem Moment wird es grün).

11. Wenn die Empfindlichkeit des Mikrofons auf 1, 2 oder 3 steht, arbeitet der Monitor (16) im VOX-Betrieb (Stimmauslösung). Wird ein Signal empfangen, geht der Monitor (16) automatisch an, das Symbol Pairing (11) leuchtet auf. Wenn Baby kein Geräusch mehr von sich gibt, erlöschen Monitor (16) und Symbol Pairing (11) nach 5 Sekunden. Dies verlängert die Lebensdauer der Batterie.
12. Eltern können Baby beim Schlafen beobachten (auch wenn es still ist), dazu jederzeit kurz die Ein-Taste (20) drücken, um den Sender zu aktivieren. Das Bild erscheint 30 Sekunden lang auf dem Monitor (16), bevor er zur Schonung der Batterie wieder erlischt.

**Hinweis: Befindet sich der Monitor (16) im VOX-Betrieb, ist ein kurzer Druck auf die Ein-Taste (20) funktionslos.**

13. Eltern können jederzeit über die Funktion „Walkie-Talkie“ mit Baby sprechen:
  - a. Taste Walkie-Talkie (22) gedrückt halten.
  - b. In Richtung Mikrophon (18) sprechen.
  - c. Ihre Stimme ist über den Lautsprecher (7) zu hören.
  - d. Die Lautstärke des Lautsprechers über das Menü „Einstellung Baby“ regeln.
  - e. Die Taste Walkie-Talkie (22) loslassen, um Baby zu hören.
14. Nach jedem Druck einer Symboltaste ist ein Piepton zu hören. Der Piepton kann durch 2-sekündiges Drücken des Symbols Ab (13) - es ist ein erneuter Piepton zu hören - ausgestellt werden. Nach jedem Aus- oder Einschalten des Geräts wird der Piepton automatisch wieder aktiviert.

TABELLE ZUR FEHLERDIAGNOSE

Problem	Mögliche Ursachen	Lösung
Keine Übertragung eines Audio- oder Videosignals	<ul style="list-style-type: none"> <li>• Empfindlichkeit des Mikrofons zu gering</li> <li>• Der Akku hat sich entladen oder der Netzadapter ist nicht richtig an den Sender angeschlossen</li> </ul>	<ul style="list-style-type: none"> <li>• Empfindlichkeit des Mikrofons über das Menü Einstellung Baby erhöhen</li> <li>• Akku ersetzen oder die Anschlüsse überprüfen</li> </ul>
Dauerübertragung	<ul style="list-style-type: none"> <li>• Empfindlichkeit des Mikrofons zu hoch</li> <li>• Empfindlichkeit des Mikrofons auf NoVox eingestellt</li> </ul>	<ul style="list-style-type: none"> <li>• Empfindlichkeit des Mikrofons über das Menü Einstellung Baby verringern</li> <li>• Empfindlichkeit des Mikrofons auf VOX-Betrieb (Stimmauslösung) stellen</li> </ul>
Alarm Außer Reichweite ständig ausgelöst	<ul style="list-style-type: none"> <li>• Batterie des Senders hat sich entladen</li> <li>• Distanz zwischen Sender und Empfänger liegt über der Reichweite</li> <li>• Verbindung unterbrochen oder fehlerhaft</li> </ul>	<ul style="list-style-type: none"> <li>• Akku ersetzen oder den Netzadapter benutzen</li> <li>• Sender und Empfänger annähern</li> <li>• Verbindung erneut aufbauen</li> </ul>
Bild auf dem Monitor unscharf oder eingefroren bzw. Anzeige in Schwarzweiß	<ul style="list-style-type: none"> <li>• Maximale Reichweite erreicht</li> <li>• Helligkeit in Babys Schlafzimmer zu gering, der Sender arbeitet in Nachtsicht mit Infrarot-LED als Lichtquelle</li> <li>• Störsignale von anderen Geräten behindern den einwandfreien Betrieb des Senders</li> </ul>	<ul style="list-style-type: none"> <li>• Sender und Empfänger annähern</li> <li>• Helligkeit in Babys Schlafzimmer erhöhen</li> <li>• Sender aus- und wieder einschalten</li> </ul>
Batterie dauernd schwach	<ul style="list-style-type: none"> <li>• Batterie hat sich entladen</li> <li>• Akku beschädigt</li> </ul>	<ul style="list-style-type: none"> <li>• Akku über den Netzadapter wieder aufladen (Empfänger)</li> <li>• Batterien ersetzen oder Netzadapter benutzen (Sender)</li> <li>• Akku ersetzen</li> </ul>
Lautsprecher gibt keinen Ton am Empfänger aus	<ul style="list-style-type: none"> <li>• Lautsprecher im Stummetrieb</li> </ul>	<ul style="list-style-type: none"> <li>• Symbol <b>(15)</b> drücken um den Stummetrieb aufzuheben</li> </ul>
Viele Störgeräusche und Störsignale	<ul style="list-style-type: none"> <li>• Sender steht in der Nähe anderer Elektrogeräte</li> </ul>	<ul style="list-style-type: none"> <li>• Elektrogeräte entfernen oder den Sender von der Störquelle entfernen bzw. den Kanal wechseln</li> </ul>
Reichweite zu gering	<ul style="list-style-type: none"> <li>• Zwischenwände zwischen Sender und Empfänger zu dick</li> <li>• Batterie des Senders hat sich entladen</li> </ul>	<ul style="list-style-type: none"> <li>• Sender und Empfänger umstellen</li> <li>• Akku ersetzen oder den Netzadapter benutzen</li> </ul>

Bedankt dat u voor onze Visio Care babyfoon koos. Lees deze gebruiksaanwijzing aandachtig. Zo kunt u het toestel maximaal laten presteren en de levensduur ervan verlengen. Indien u een gebrek vaststelt of een probleem ondervindt, verzoeken wij u vriendelijk om met onze klantendienst contact op te nemen.

## BELANGRIJK – LEES DE GEBRUIKSAANWIJZING AANDACHT VÓÓR HET GEBRUIK EN BEWAAR DIE OM LATER OPNIEUW TE KUNNEN RAADPLEGEN.

### FUNCTIES

- Geheel met digitale FHSS-technologie zonder enige storing.
- Bereik van 300m m in een open ruimte.
- Op afstand controleerbare camera, om baby te zien slapen.
- Automatische inschakeling van het scherm als de stem van baby gedetecteerd is.
- Kleurenscherm 2.4 " voor beter zicht.
- Walkie talkie functie
- Automatisch nachtzicht voor een beter zicht in het donker.
- Microfoongevoeligheid, nachtlucht en volume van de luidspreker op afstand instelbaar.
- Menu op scherm om de helderheid van het beeld en de zoom bij te stellen.
- Visuele geluidsniveau indicator.
- Temperatuur-indicator babykamer op het scherm.
- Automatisch alarm wanneer de video en geluid buiten bereik zijn.
- Batterijniveau indicator
- De ontvanger is uitgerust met een oplaadbare Lithium batterij

### WAARSCHUWING

- Geheel met digitale FHSS-technologie zonder enige storing.
- Bereik van 300m m in een open ruimte.
- Op afstand controleerbare camera, om baby te zien slapen.
- Automatische inschakeling van het scherm als de stem van baby gedetecteerd is.
- Kleurenscherm 2.4 " voor beter zicht.
- Walkie talkie functie
- Automatisch nachtzicht voor een beter zicht in het donker.
- Microfoongevoeligheid, nachtlucht en volume van de luidspreker op afstand instelbaar.
- Menu op scherm om de helderheid van het beeld en de zoom bij te stellen.
- Visuele geluidsniveau indicator.
- Temperatuur-indicator babykamer op het scherm.
- Automatisch alarm wanneer de video en geluid buiten bereik zijn.
- Batterijniveau indicator
- De ontvanger kan met 4 camera's functioneren.
- De ontvanger is uitgerust met een oplaadbare Lithium batterij

### STANDAARD ACCESSOIRES

- a. Zender  
b. Ontvanger  
c. Oplaadbare 3.7 Li-Polymer accu (ingebouwd in de ontvanger)
- d. 2 lichtnetadapters 5V  
e. Gebruiksaanwijzing



a



b



c

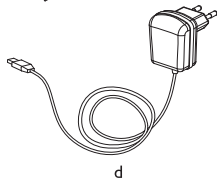

d



e

## BEDIENING

1. ON/OFF knop
2. Aan/ batterij zwak icoon
3. Camera-objectief
4. Infrarode led voor nachtzicht
5. Microfoon
6. Lichtsensor
7. Luidspreker
8. Nachtlampje
9. USB poort
10. Aan/ batterij zwak icoon
11. Internet icoon
12. Bovenste knop
13. Onderste knop
14. Menu knop
15. « Mute » knop van de luidspreker
16. Digitaal scherm
17. Luidspreker
18. Microfoon
19. Visueel alarm
20. ON/OFF knop
21. USB poort
22. Walkie talkie knop

## AANSLUITING

### A/ ZENDER

#### 1. Werking op batterijen

Op de deksel drukken, en in de aangegeven richting laten glijden. 3 AAA (UM-4) alkaline batterijen in het batterijvak voegen. Let hierbij goed op de polariteit. De deksel er weer opdoen.

N.B.: voor een betere werking geen gebruikte en nieuwe, of alkaline en oplaadbare batterijen door elkaar gebruiken.

#### 2. Werking op lichtnet

De zender kan met de bijgeleverde 5V lichtnetadapter op het lichtnet aangesloten worden.

De adapterstekker aansluiten op de USB poort (9) van de zender. Controleer of de richting juist is. Wanneer de USB poort (9) aangesloten is wordt de batterij niet meer geladen.

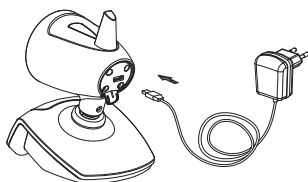
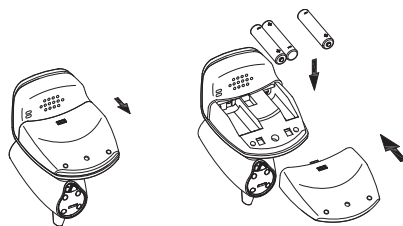

### B/ ONTVANGER

#### 1. Werking op oplaadbare batterijen

De Oplaadbare 1200mAh Li-Polymer accu is ingebouwd in de ontvanger. Om deze te vervangen, moet u de riemclip verwijderen, en de deksel van het batterijvak laten glijden, en de batterij connector ont koppelen.

#### 2. Werkt op lichtnetadapter

De ontvanger kan met de bijgeleverde 5V lichtnetadapter op het lichtnet aangesloten worden. De stekker van de adapter op de USB poort (21) van de ontvanger aansluiten. Wanneer de batterij geïnstalleerd is, en de ontvanger staat aan gaat het icoon aan / batterij zwak (10) van groen naar rood, als teken dat de batterij aan het snelladen is.

Wanneer de batterij volledig opgeladen is wordt het icoon aan / batterij zwak (10) weer groen. U zal opmerken dat wanneer de zender niet aan staat nadat u de 5V lichtnetadapter op de USB poort (21) aangesloten heeft, het icoon aan / batterij zwak (10) rood blijft tijdens het opladen. Of u de lichtnetadapter ont koppelt, of aangesloten laat zal de batterij in geen geval beschadigen. In het laatste geval zal de batterij niet gebruikt worden, en het apparaat werkt op de lichtnetadapter.

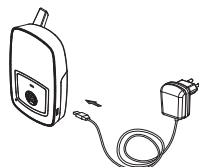
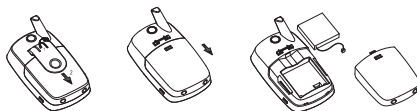

N.B.: Voor het eerste gebruik van de ontvanger, moet de bijgeleverde Li batterij ten minste 5 uur opgeladen worden door gebruik te maken van de lichtnetadapter.

**WAARSCHUWING: VERZEKER U ERVAN DAT DE IN DE ONTVANGER INGEVOEGDE BATTERIJ OPLAADBAAR IS, ALVORENS DE LICHTNETADAPTER OP DE USB POORT AAN TE SLUITEN OM EXPLOSIEGEVAAR TE VOORKOMEN.**

## DE ZENDER MET DE ONTVANGER VERBINDEN

Dit proces maakt het mogelijk om de zender en ontvanger te verbinden, zodat ze met elkaar kunnen communiceren zonder dat andere apparaten (zelfs hetzelfde model babyfoon) storing kunnen veroorzaken, of u signaal kunnen opvangen.

De zender en ontvanger staan al met elkaar in verbinding door een in de fabriek afgestelde code. Maar we raden niettemin aan om bij storing de verbinding opnieuw in te stellen:

1. Druk 2 sec. op de startknop (20) om aan te zetten. Wanneer het menu-icoon (14) aangaat (indien dit niet zo is, kort op de startknop (20) drukken), aanraken zodat het hoofdmenu (16) verschijnt. Gebruik de toetsen hoog/laag (12)(13) om de «koppeling» functie te selecteren, kort op de startknop (20) drukken om uw keuze te bevestigen.



2. Op het scherm (16) zal het menu «apparaat selecteren» verschijnen:



3. Nu de ontvanger inschakelen door de startknop (20) 2 seconden ingedrukt te houden, totdat het lichtje van het icoon aan/batterij zwak (2) aanblijft. Als dit icoon groen gaat knipperen, betekent dit dat de batterij zwak is, en opgeladen moet worden met de 5V lichtnetadapter.

3. Gebruik de toetsen hoog/laag (12) (13) om «Baby» te selecteren, kort op de startknop (20) drukken om uw keuze te bevestigen.  
Nu de toetsen hoog/laag (12) (13) gebruiken om een aantal in te stellen om op de zender aan te sluiten, kort op de startknop (20) drukken om uw keuze te bevestigen.
4. Gebruik de toetsen hoog/laag (12) (13) om «Verbinding» te selecteren, kort op de startknop (20) drukken om uw keuze te bevestigen. Het verbindingssicoon (11) zal 15 seconden lang snel knipperen.
5. De startknop (1) van de zender ingedrukt houden, tot het groene icoon aan/batterij zwak (2) gaat knipperen. De knop loslaten.
6. Wanneer de verbinding geslaagd is, zal het scherm (16) het door de camera (3) opgenomen beeld weergeven, en de letters naast «verbinding» in het menu gaan van N naar Y. Het groene lichtje van het verbindingssicoon (11), en het icoon aan/batterij zwak (2) knipperen niet.

**N.B.: Voor een geslaagde verbinding moet etappe 5 uitgevoerd worden terwijl het verbindingssicoon (11) snel knippert.**

7. Het apparaat is klaar voor gebruik.
8. Indien er geen verbinding gemaakt is (beeld op het scherm (16) beweegt niet, en volgt niet het beeld dat opgenomen is door het camera objectief (3)), de etappes 1 tot 5 herhalen.
9. Om een zender te ontkoppelen, moet u de etappes 1 en 2 hierboven volgen. Bij etappe 3, het nummer van de te ontkoppelen zender selecteren, en verder gaan tot etappe 4. Etappe 5 niet uitvoeren, maar wachten tot het groene lichtje van het verbindingssicoon (11) stopt met knipperen. De startknop (20) lang ingedrukt houden om de ontvanger uit te schakelen. De geselecteerde zender is dan ontkoppeld.

## WERKING

1. Plaats de zender op ongeveer 1 meter van het babybedje; het camera-objectief (3) een de microfoon (5) naar de baby gedraaid.
2. De zender aanzetten door de startknop (1) 2 seconden ingedrukt te houden, totdat het lichtje van het icoon aan/batterij zwak (2) aanblijft. De startknop (1) loslaten. Wanneer de batterijen zwak zijn, wordt het icoon (2) rood. De batterijen vervangen, of de bijgeleverde 5V lichtnetadapter gebruiken.
3. Nu de ontvanger inschakelen door de startknop (20) 2 seconden ingedrukt te houden, totdat het lichtje van het icoon aan/batterij zwak (10) aanblijft. Als dit icoon groen gaat knipperen, betekent dit dat de batterij zwak is, en opgeladen moet worden met de 5V lichtnetadapter.
4. Het beeld opgenomen door het camera-objectief (3) moet op het scherm verschijnen (16), terwijl het door de microfoon (5) opgevangen geluid uit de luidspreker (17) moet komen. Wanneer op het scherm «geen signaal of buiten bereik» verschijnt, betekent dit dat de apparaten niet goed verbonden zijn (zie paragraaf VERBINDING)  
Het volume van de luidspreker (17) met de toetsen hoog/laag (12) (13) bijstellen om goed te kunnen horen. Op het scherm zijn bewegende streepjes te zien. Voor ouders die graag rust willen, kunnen op de knop «mute» van de luidspreker (15) drukken. De luidspreker is dan niet meer hoorbaar, en een icoon «mute» zal op het scherm (16) verschijnen. Om het geluid weer terug te krijgen, weer op het icoon (15) drukken, en het geluidsvolume staat weer op zijn vorige niveau.

**N.B.: De toetsen werken alléén als de iconen (▲▼ 🔊 🔍) aanstaan. Om deze te activeren, moet u kort op de startknop (20) drukken. Deze iconen verdwijnen na 8 seconden wanneer geen enkele toets gebruikt is, om verkeerde handelingen te voorkomen.**

5. Het camera-objectief van de zender kan van boven naar beneden, en van links naar rechts gedraaid worden om baby zo goed mogelijk te kunnen zien.

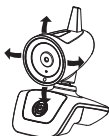

6. De microfoongevoeligheid, luidspreker volume en de sterkte van het nachtlichtje kunnen op afstand ingesteld worden vanaf het menu van de ontvanger (zie etappe 8 hieronder).
7. De zender is uitgerust met een automatische «nachtzicht» functie. Wanneer de lichtsensoren minder licht waarneemt in de babykamer, activeert deze automatisch de infrarode Led lichtjes (4) die licht geven. De camera (3) neemt vervolgens de infrarode beelden van de baby op, en draagt deze over aan de ontvanger, die de beelden in zwart-wit op het scherm (16) weergeeft.
8. Kort op de startknop (20) drukken om de toetsen van de iconen (▲▼ 🔊 🔍) op te lichten. Het menu icoon (14) aanraken om het hoofdmenu weer te geven. Gebruik de toetsen hoog/laag (12) (13) om de taal, weergave, koppeling of baby-afstelling te selecteren, en kort op de startknop (20) drukken om uw keuze te bevestigen.

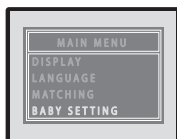

## MENU WEERGAVE

Gebruik de toetsen hoog/laag (12) (13) om Verlichting, Zoom, temperatuur of draaien te selecteren, en kort op de startknop (20) drukken om uw keuze te bevestigen.



### Verlichting

Gebruik de toetsen hoog/laag (12) (13) om één van de 5 verlichtingsniveaus te selecteren, en kort op de startknop (20) drukken om uw keuze te bevestigen. (N.B. : Het is niet mogelijk om het verlichtingsniveau

in te stellen als er beeld op het scherm is.)

### Zoom

Gebruik de toetsen hoog/laag (12) (13) om x1 of x2 te selecteren, kort op de startknop (20) drukken om uw keuze te bevestigen.

### Draaien

Gebruik de toetsen hoog/laag (12) (13) om het normale beeld, of 180° gedraaid te selecteren, en kort op de startknop (20) drukken om uw keuze te bevestigen.

### Temperatuur

Gebruik de toetsen hoog/laag (12) (13) om Celsius of Fahrenheit te selecteren, en kort op de startknop (20) drukken om uw keuze te bevestigen.

## TALEN

Gebruik de toetsen hoog/laag (12) (13) om een keuze te maken tussen Frans en Spaans, en kort op de startknop (20) drukken om uw keuze te bevestigen.



## BABY INSTELLING

Met dit menu kunt u op afstand de functies nachtlucht, microfoongevoeligheid, en de microfoongevoeligheid van de zenderluidspreker instellen.



Gebruik de toetsen hoog/laag (12) (13) om de in te stellen zender te selecteren, en kort op de startknop (20) drukken om uw keuze te bevestigen.

### Nachtlichtje

Gebruik de toetsen hoog/laag (12) (13) om «nachtlichtje» te selecteren, kort op de startknop (20) drukken om uw keuze te bevestigen. Gebruik weer de toetsen hoog/laag (12) (13) om te kiezen tussen LICHT, UIT, of VOX, en kort op de startknop (20) drukken om uw keuze te bevestigen.

LICHT = Het nachtlichtje staat continu aan.

UIT = Het nachtlichtje is continu uit.

VOX = Het nachtlichtje wordt geactiveerd door de stem (gaat aan bij geluid, en gaat uit als er geen geluid meer wordt waargenomen).

### Microfoongevoeligheid

Gebruik de toetsen hoog/laag (12) (13) om «Mic Sens» te selecteren, en kort op de startknop (20) drukken om uw keuze te bevestigen. Gebruik de toetsen hoog/laag (12) (13) voor een keuze uit 4 niveaus - 1, 2, 3 en No Vox, en kort op de startknop (20) drukken om uw keuze te bevestigen.



Niveau 1 heeft de laagste microfoongevoeligheid, en niveau 3 de hoogste. Alle niveaus, 1, 2 en 3 worden door de stem geactiveerd. Wanneer u de functie NoVox kiest, zal de zender continu uitzenden (zelfs als er geen geluid waargenomen wordt).

#### Volume luidspreker

Gebruik de toetsen hoog/laag (12) (13) om «volume» te selecteren, en kort op de startknop (20) drukken om uw keuze te bevestigen. Gebruik de toetsen hoog/laag (12) (13) voor een keuze uit 5 niveaus (1 voor het laagste volume, en 5 voor het hoogste), en kort op de startknop (20) drukken om uw keuze te bevestigen.

Bij elke etappe, op het menu icoon (14) drukken om het menu te verlaten.

9. Zo gauw de zender geluid waarneemt, gaat de visuele indicator (19) aan. Hoe harder de stem van de baby, des te sterker het licht. Deze functie is handig voor ouders die liever het geluid van de luidspreker laag instellen, en zo toch de baby in de gaten kunnen houden.

10. 4 iconen verschijnen boven aan het scherm:

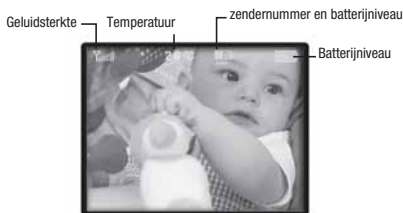

Wanneer in de actiestraal de geluidsterkte 6 streepjes weergeeft, wordt het beeld op het scherm (16) duidelijk weergegeven. Maar wanneer de afstand tussen de zender en de ontvanger groter wordt, zal het geluid en dus het aantal streepjes minder zijn, en het beeld minder scherp. Op een bepaalde afstand gaat het beeld stil staan en verschijnt het bericht «geen signaal of buiten bereik» op het scherm (16). Dit bericht verschijnt met enige regelmaat op het scherm (16). Tegelijkertijd gaan de indicator van het visuele niveau (19) en het verbindingsicoon (11) knipperen, en een geluidsalarm waarschuwt de ouders. U kunt het geluidsalarm stoppen door kort op de startknop (20) te drukken, maar het bericht op het scherm (16), de indicator van het visuele niveau (19) en het verbindingsicoon (11) knipperen net zo lang tot er weer een redelijke afstand is.



Wanneer de ontvanger weer in het actiegebied komt, gaat het geluidsalarm uit, en de indicator van het visuele niveau (19) knipperen niet meer. Wanneer er geluid waargenomen wordt, blijft het verbindingsicoon (11) continu groen.

Het temperatuur-icoon geeft de huidige temperatuur in de babykamer aan.

Het batterij-icoon geeft het batterijniveau van de ontvanger aan. Segmenten verdwijnen één voor één als de batterij afzwakt, tot er geen segmenten meer zijn. In dit geval gaat het icoon van groen naar knipperend rood, en een geluidsalarm gaat af om de ouders te waarschuwen dat de batterij opgeladen moet worden.

Tijdens het opladen wordt het batterij-icoon vol weergegeven (100%) (zelfs als de batterij nog niet helemaal opgeladen is) maar het icoon aan/batterij zwak (10) blijft rood tot de batterij volledig opgeladen is (op dat moment wordt deze groen).

11. Wanneer het niveau van de microfoongevoeligheid ingesteld is op 1, 2 of 3, werkt het scherm (16) op VOX (stemactivatie). Wanneer geluid waargenomen wordt, gaat het scherm (16) automatisch aan, en het verbindingsicoon (11) licht op. Wanneer de baby geen geluid meer maakt, gaat het scherm (16) en het verbindingsicoon (11) na 5 seconden uit. Dit voor een langere levensduur van de batterij.
12. De ouders kunnen de baby op het scherm zien als hij slaapt (als hij geen geluid maakt) door wanneer u wilt kort op de startknop (20) te drukken om de zender te activeren. Het beeld zal ongeveer 30 seconden op het scherm (16) verschijnen, en automatisch weer uit gaan om de batterij te sparen.
- N.B : quand l'écran (16) est en mode VOX, le fait d'appuyer brièvement sur le bouton de démarrage (20) ne permet aucune fonction.**
13. De ouders kunnen op ieder moment tegen hun baby praten met de functie « walkie talkie »:
- a. De walkie-talkie knop (22) ingedrukt houden.
  - b. In de microfoon (18) praten.
  - c. Uw stem zal uit de luidspreker (7) komen.
  - d. Het volume van de luidspreker bijstellen in het menu «baby instelling ».
  - e. De walkie-talkie knop (22) loslaten om naar de baby te luisteren.
14. Iedere keer als u op een icoontoets drukt hoort u een pieptoon. Om dat pieptoon te verwijderen, het onderste icoon (13) 2 seconden ingedrukt houden tot u weer een pieptoon hoort. Iedere keer als u het apparaat uit of weer aanzet, komt de pieptoon automatisch weer terug.

## PROBLEEMOPLOSSER

Probleem	Mogelijke oorzaken	Oplossingen
Geen enkel geluid- of beeldsignaal waarneembaar	<ul style="list-style-type: none"> <li>• Microfoongevoeligheid te laag ingesteld</li> <li>• De batterij is leeg, of de lichtnetadapter is niet goed aangesloten.</li> </ul>	<ul style="list-style-type: none"> <li>• Microfoongevoeligheid verhogen in het baby instelling menu</li> <li>• De batterij vervangen, of de aansluiting controleren</li> </ul>
Transmissie continu	<ul style="list-style-type: none"> <li>• Microfoongevoeligheid te hoog ingesteld</li> <li>• Microfoongevoeligheid ingesteld op NoVox</li> </ul>	<ul style="list-style-type: none"> <li>• Microfoongevoeligheid verlagen in het baby instelling menu</li> <li>• Microfoongevoeligheid op Vox-stand instellen (stemactivatie)</li> </ul>
Alarm buiten bereik continu geactiveerd	<ul style="list-style-type: none"> <li>• Batterij van de zender is leeg</li> <li>• De afstand tussen de zender en de ontvanger gaat buiten het actiegebied.</li> <li>• De verbinding is verbroken of niet goed</li> </ul>	<ul style="list-style-type: none"> <li>• Batterij verwisselen of lichtnetadapter gebruiken</li> <li>• Zender en ontvanger dichter bij elkaar zetten</li> <li>• Verbinding opnieuw instellen</li> </ul>
Beeld op het scherm niet scherp, beweegt niet of wordt zwart-wit weergegeven	<ul style="list-style-type: none"> <li>• De grens van het actiegebied is bereikt</li> <li>• De verlichting in de babykamer is te zwak, de zender staat in de nachtzicht stand en gebruikt de infrarode LED lichtjes als lichtbron.</li> <li>• Storing veroorzaakt door andere apparaten maken dat de zender niet goed werkt</li> </ul>	<ul style="list-style-type: none"> <li>• Zender en ontvanger dichter bij elkaar zetten</li> <li>• Verlichting in de babykamer verhogen</li> <li>• De zender opstarten door uit en weer aan te zetten</li> </ul>
Batterij continu zwak	<ul style="list-style-type: none"> <li>• De batterij is leeg</li> <li>• De oplaadbare batterij is beschadigd.</li> </ul>	<ul style="list-style-type: none"> <li>• De batterij opladen met de lichtnetadapter (ontvanger)</li> <li>• De batterijen vervangen, of de lichtnetadapter gebruiken (zender).</li> <li>• De oplaadbare batterij vervangen</li> </ul>
Er komt geen geluid uit de luidspreker van de ontvanger	<ul style="list-style-type: none"> <li>• De luidspreker staat op « mute»</li> </ul>	<ul style="list-style-type: none"> <li>• Op de icoon <b>(15)</b> drukken om de functie « mute » te annuleren</li> </ul>
Veel storing en geruis	<ul style="list-style-type: none"> <li>• De zender staat naast ander elektrisch apparaat</li> </ul>	<ul style="list-style-type: none"> <li>• De elektrische apparaten wegzetten, of de zender verplaatsen van het storende element, of kanaal wijzigen</li> </ul>
Actiegebied te beperkt	<ul style="list-style-type: none"> <li>• Wand te dik tussen de zender en de ontvanger</li> <li>• Batterij van de zender is leeg</li> </ul>	<ul style="list-style-type: none"> <li>• De zender en ontvanger verplaatsen</li> <li>• Batterij verwisselen of lichtnetadapter gebruiken</li> </ul>

**Le damos las gracias por haber elegido Babyphone Visio Care. Lea atentamente las instrucciones de uso. Esto le permitirá optimizar las prestaciones y la duración de la vida del aparato en su poseso. Si detecta un defecto o cualquier otro problema, póngase en contacto con el servicio al consumidor.**

## IMPORTANTE – LEA ATENTAMENTE LAS INSTRUCCIONES ANTES DE UTILIZAR EL PRODUCTO Y CONSÉRVELAS PARA CONSULTAS FUTURAS.

### FUNCIONES

- Tecnología totalmente digital FHSS sin ninguna interferencia.
- Alcance de 300m en un espacio abierto.
- Control a distancia de la cámara para ver al bebé durante su sueño.
- Puesta en marcha automática de la pantalla cuando se detecta la voz del bebé.
- Pantalla color 2.4" para una mejor visibilidad.
- Función talkie-walkie
- Visión nocturna automática para una mejor visibilidad en la oscuridad.
- Control a distancia de la sensibilidad del micrófono, de la luz nocturna y del volumen del altavoz en el emisor.
- Menú en la pantalla para ajustar el brillo de la imagen y el zoom.
- Indicador de nivel visual para el sonido.
- Indicador de temperatura de la habitación del bebé en la pantalla.
- Alerta automática cuando el vídeo y el sonido están fuera de alcance.
- Indicador de nivel de la batería.
- El receptor está equipado de una batería Litio recargable.

### ADVERTENCIA

- Babyphone Visio Care no es un dispositivo médico. Además del uso del dispositivo Babyphone Visio Care, se aconseja la vigilancia directa del bebé por parte de un adulto. Los bebés prematuros o considerados en riesgo deben ser visitados antes por un pediatra o por un alto personal sanitario.
- Si se encuentra fuera de casa, no se aleje del bebé ni siquiera durante breves períodos de tiempo.
- Las pilas no recargables no se deben cargar.
- Las pilas recargables se deben sacar del aparato antes de cargarse.
- No utilice contemporáneamente pilas nuevas con pilas usadas o pilas recargables con pilas alcalinas.
- Las pilas recargables se deben cargar únicamente bajo la vigilancia de un adulto.
- Las pilas se deben introducir según las indicaciones de la polaridad (+/-).
- Las pilas usadas se deben sacar del aparato.
- Los terminales de alimentación no deben estar en cortocircuito.
- Utilice siempre las baterías del receptor suministradas por el fabricante: en el caso en que la batería esté deteriorada deberá ser sustituida por el fabricante, por el servicio de posventa o por personas con cualificación similar, para evitar situaciones de peligro.
- Para un uso óptimo del Babyphone y para limitar las interferencias, se aconseja no conectar ningún otro aparato al enchufe en el que está conectado el dispositivo Babyphone (no utilice el bloque con varios enchufes).

### ACCESORIOS ESTÁNDAR

- a. Emisor
- b. Receptor
- c. Batería 3.7 Li Polimero recargable (instalada en el receptor)
- d. 2 adaptadores sector 5V
- e. Modo de empleo



a



b



c

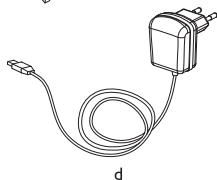

d



e

## MANDOS

1. Botón Encendido/Apagado
2. Icono marcha/batería baja
3. Objetivo de la cámara
4. Led infrarrojo para visión nocturna
5. Micrófono
6. Sensor de luz
7. Altavoz
8. Piloto
9. Puerto USB
10. Icono de marcha/batería baja
11. Icono de conexión
12. Tecla alto
13. Tecla bajo
14. Tecla menú
15. Tecla «mudo» del altavoz
16. Pantalla digital
17. Altavoz
18. Micrófono
19. Alarma visual
20. Botón Encendido/Apagado
21. Puerto USB
22. Botón Talkie-Walkie

## ALIMENTACIÓN

### A/ EMISOR

#### 1. Funcionamiento con pilas

Presione y deslice la tapa en el sentido indicado. Inserte 3 pilas alcalinas AAA (UM-4) en el compartimento. Respete bien las indicaciones de las polaridades. Vuelva a poner la tapa en su sitio.

N.B: para un mejor funcionamiento, no mezcle pilas nuevas con pilas usadas y nuevas o alcalinas y recargables.

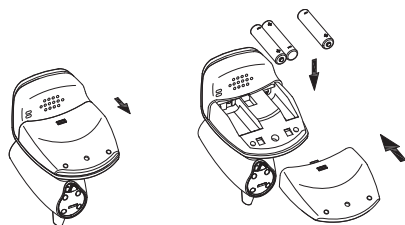

#### 2. 2. Funcionamiento conectado a la red eléctrica

El Emisor puede utilizarse conectado a la red eléctrica con el adaptador sector proporcionado 5V.

Conecte la toma de salida del adaptador en el puerto USB (9) del emisor teniendo cuidado con que la orientación sea correcta. La batería se cortará una vez que se haya insertado la toma de salida en el puerto USB (9)

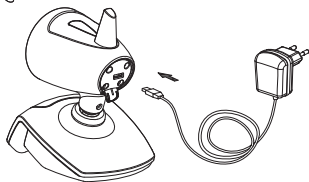

### B/ RECEPTOR

#### 1. Funcionamiento con una batería recargable

La batería recargable 1200 m Ah Li en polímero ya está instalada en el receptor. Para cambiarla, retire el clip cinturón y deslice la tapa de la batería, desconecte el conector de la batería.

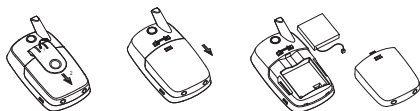

#### 2. Funcionamiento con adaptador conectado a la red eléctrica

El receptor puede funcionar en la red eléctrica utilizando el adaptador proporcionado conectado a la red eléctrica 5V. Conecte la toma de salida del adaptador al puerto USB (21) del receptor. Con la batería instalada y el receptor encendido, el icono marcha/batería baja (10) pasará del verde al rojo, indicando que la batería está en carga rápida.

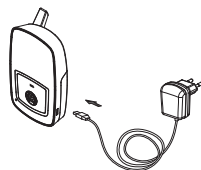

Una vez que la batería esté completamente cargada, el icono marcha/batería baja (10) se pone de nuevo en verde. Tome nota que si el receptor no se enciende

después de haber conectado el adaptador de la red eléctrica 5V al puerto USB (21), el icono marcha/batería baja (10) seguirá en rojo durante la carga. Tanto si desconecta el adaptador de la red eléctrica como si lo deja conectado nunca dañará la batería. En este último caso no se utilizará la potencia de la batería y el aparato funcionará gracias al adaptador de la red eléctrica.

N.B: Antes de la primera utilización del receptor, encargan la batería Li proporcionada utilizando el adaptador sector durante al menos las 5.

**ADVERTENCIA: ASEGÚRESE DE QUE LA BATERÍA INSERTADA EN EL RECEPTOR SEA BIEN DE TIPO RECARGABLE ANTES DE CONECTAR EL ADAPTADOR DE RED ELÉCTRICA AL PUERTO USB PARA EVITAR TODA EXPLOSIÓN.**

## CONEXIÓN DEL EMISOR AL RECEPTOR

Este proceso permite conectar el receptor con el emisor de modo que comuniquen sin que otros aparatos (incluso los Monitores para el Bebé de modelo idéntico) puedan interferir con usted ni recibir su señal.

El emisor y el receptor ya están conectados por un código ajustado previamente en fábrica. No obstante, le recomendamos ajustar la conexión de nuevo en caso de interferencia:

1. Pulse el botón de lanzamiento **(20)** del receptor durante 2 seg. para encenderlo. Mientras que el icono del menú **(14)** está encendido (si no se enciende pulse brevemente el botón de lanzamiento **(20)**), tóquelo para que aparezca el menú principal en la pantalla **(16)**. Utilice las teclas arriba/abajo **(12) (13)** para seleccionar la función "conexión", pulse brevemente el botón de lanzamiento **(20)** para confirmar su selección.

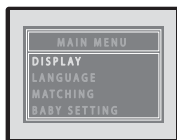

2. La pantalla **(16)** visualizará el menú «Selección del aparato»:



3. Utilice las teclas arriba/abajo **(12) (13)** para seleccionar «Bebé», pulse brevemente el botón de lanzamiento **(20)** para confirmar. Ahora utilice las teclas arriba/abajo **(12) (13)** para designar un número para poder conectar el emisor, pulse brevemente el botón de lanzamiento **(20)** para confirmar.
4. Utilice las teclas arriba/abajo **(12) (13)** para seleccionar «Conexión», pulse brevemente el botón de lanzamiento **(20)** para confirmar. El icono de conexión **(11)** comenzará a parpadear rápidamente durante 15 segundos.
5. Pulse sin soltar el botón de lanzamiento **(1)** del emisor hasta que el icono marcha/batería baja **(2)** en verde fijo se ponga a parpadear en verde. Suelte el botón.
6. Si la conexión se hizo correctamente, la pantalla **(16)** visualizará la imagen capturada por la cámara **(3)** y las letras junto a «conexión» en el menú pasarán de N a Y. La luz verde del icono de conexión **(11)** y el icono marcha/batería baja **(2)** permanece fija.

**N.B: la etapa 5 debe hacerse mientras que el icono de conexión (11) parpadea rápidamente para que la conexión salga bien.**

7. El aparato está listo para funcionar.
8. Si la conexión falló (la imagen en la pantalla **(16)** no se mueve y no sigue la imagen capturada por el objetivo de la cámara **(3)**), vuelva a hacer las etapas 1 a 5.
9. Para desconectar un emisor, siga las etapas 1 y 2 descritas más arriba. En la etapa 3, seleccione el número del emisor que debe desconectarse y siga hasta la etapa 4. No efectúe la etapa 5, espere hasta que la luz verde del icono de conexión **(11)** deje de parpadear y se estabilice. Presione detenidamente el botón de comienzo **(20)** para apagar el receptor. El emisor elegido se desconecta.

## FUNCIONAMIENTO

1. Colocan el emisor a 1 m aproximadamente de la cama del bebé orientando el objetivo de la cámara **(3)** y el micrófono **(5)** hacia el bebé.
2. Encienda el emisor pulsando detenidamente el botón de lanzamiento **(1)** durante 2 segundos hasta que la luz del icono marcha/batería baja **(2)** permanezca verde, suelte el botón de lanzamiento **(1)**. Si las pilas están bajas el icono **(2)** pasará a rojo. Cambie las pilas o utilice el adaptador de la red eléctrica 5V proporcionado.
3. Ahora encienda el receptor pulsando detenidamente el botón de lanzamiento **(20)** durante 2 segundos hasta que la luz del icono marcha/batería baja **(10)** permanezca en verde. Si este icono comienza a parpadear verde, es que la batería es baja y debe recargarse con el adaptador de la red eléctrica 5V.
4. La imagen capturada por el objetivo de la cámara

**(3)** debería aparecer en la pantalla **(16)** mientras que el sonido captado por el micrófono **(5)** debería oírse en el altavoz **(17)**. Si la pantalla visualiza el mensaje «ninguna señal o fuera de alcance» esto significa que los aparatos no se conectaron correctamente (véase el apartado CONEXIÓN)

Ajuste el volumen del altavoz **(17)** para obtener un alto nivel de escucha suficiente utilizando las teclas arriba/abajo **(12) (13)**. Se visualizarán barras en la pantalla.

Para los padres que desean mantener un ambiente silencioso, presionen la tecla «mudo» del altavoz **(15)**. El altavoz se pondrá en silencio y un icono «mudo» aparecerá también en la pantalla **(16)**. Para restablecer el sonido del altavoz, vuelva a pulsar el icono **(15)**, el volumen volverá de nuevo a su nivel inicial.

**N.B: Las teclas no funcionarán hasta que se enciendan los iconos (▲▼ⓧⓂ) Para activarlos basta con pulsar brevemente el botón de lanzamiento (20). Estos iconos desaparecerán al cabo de 8 segundos si no se utiliza ninguna tecla con el fin de evitar malas manipulaciones.**

5. El objetivo de la cámara del emisor puede inclinarse de arriba abajo y hacia los laterales con el fin de optimizar la visibilidad del bebé.

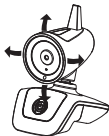

6. La sensibilidad del micrófono, el volumen del altavoz y la luz nocturna en el emisor pueden determinarse a distancia desde el menú del receptor (véase la etapa 8 a continuación).
7. Este emisor está equipado de la función automática «visión nocturna», cuando el sensor luminoso detecta una disminución de la luminosidad en la habitación del bebé, activa automáticamente el Led infrarrojos (4) que se convierte en una fuente de luminosidad. La cámara (3) recoge entonces las imágenes infrarrojas del bebé y las transmite al receptor, el cual las visualiza en la pantalla (16) en blanco y negro.
8. Pulse brevemente el botón de lanzamiento (20) para encender las teclas de los iconos (▲▼ⓧⓂ). Toque el icono menú (14) con el fin de visualizar el menú principal. Utilice las teclas arriba/abajo (12) (13) para seleccionar la lengua, la visualización, la conexión o el ajuste del bebé, luego pulse brevemente el botón de lanzamiento (20) para confirmar.

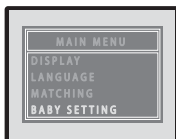

### VISUALIZACIÓN MENÚ

Utilice las teclas arriba/abajo (12) (13) para seleccionar la Luminosidad, el Zoom, la temperatura o la rotación, luego pulse brevemente el botón de lanzamiento (20) para confirmar.



#### Luminosidad

Utilice las teclas arriba/abajo (12) (13) para seleccionar uno de los 5 niveles de luminosidad de la pantalla, luego pulse brevemente el botón de lanzamiento (20) para confirmar. (NOTA: No

es posible regular el nivel de luminosidad si no hay ninguna imagen en la pantalla.)

#### Zoom

Utilice las teclas arriba/abajo (12) (13) para seleccionar entre x1 o x2, pulse brevemente el botón de lanzamiento (20) para confirmar.

#### Rotación

Utilice las teclas arriba/abajo (12) (13) para seleccionar la imagen normal o invertida a 180°, pulse brevemente el botón de lanzamiento (20) para confirmar.

#### Temperatura

Utilice las teclas arriba/abajo (12) (13) para elegir entre Centígrado y o Fahrenheit, pulse brevemente el botón de lanzamiento (20) para confirmar.

### LANGUES LENGUAS

Para los receptores conectados con más de un emisor, utilice esta función para seleccionar el emisor que debe vigilarse.



### AJUSTE BEBÉ

Este menú permite parametrizar a distancia la función luz nocturna, la sensibilidad del micrófono y el volumen del altavoz del emisor.



Utilice las teclas arriba/abajo (12) (13) para seleccionar el emisor que debe parametrizarse, pulse brevemente el botón de lanzamiento (20) para confirmar.

#### Luz nocturna

Utilice las teclas arriba/abajo (12) (13) para seleccionar «luz nocturna», pulse brevemente el botón de lanzamiento (20) para confirmar. Reutilice las teclas arriba/abajo (12) (13) para elegir entre ENCENDIDO, APAGADO o VOX, pulse brevemente el botón de lanzamiento (20) para confirmar.

ENCENDIDO = la luz nocturna se enciende permanentemente.

APAGADO = la luz nocturna se apaga permanentemente.

VOX = la luz nocturna es activada por la voz (encendida cuando hay ruido y apagada cuando no hay ruido).

## Sensibilidad del micrófono

Utilice las teclas arriba/abajo (12) (13) para seleccionar «Mic Sens», pulse brevemente el botón de lanzamiento (20) para confirmar. Utilice de nuevo las teclas arriba/abajo (12) (13) para elegir entre los 4 niveles - 1, 2, 3 y N Vox, pulse brevemente el botón de lanzamiento (20) para confirmar.

El nivel 1 tiene la más baja sensibilidad de micrófono y el nivel 3 la más alta. Todos los niveles 1, 2 y 3 están activados por la voz. Si elige la función NoVox, el emisor se pondrá en modo transmisión continua (transmitirá aunque no se detecte ningún ruido).

## Volumen del altavoz

Utilice las teclas arriba/abajo (12) (13) para seleccionar «volumen», pulse brevemente el botón de lanzamiento (20) para confirmar. Utilice de nuevo las teclas arriba/abajo (12) (13) para elegir entre los 5 niveles (1 para el volumen más bajo y 5 para el más alto), pulse brevemente el botón de lanzamiento (20) para confirmar. En todas las etapas, pulse el icono menú (14) para salir del menú.

- En cuanto el receptor recibe una señal, el indicador de nivel visual (19) se enciende. Cuanto más fuerte sea la voz del bebé, más fuerte será la luz. Esta función es útil para los padres que prefieren bajar el volumen del altavoz para mantener un ambiente silencioso pudiendo al mismo tiempo vigilar la actividad del bebé.
- 4 iconos aparecen en la parte alta de la pantalla:



En el radio de acción si la fuerza de señal indica 6 barras, la imagen en la pantalla (16) aparece en color y neta. Sin embargo, cuanto más aumenta la distancia entre el emisor y el receptor, menos barras visualiza la fuerza de señal y menos neta es la imagen. En un determinado punto de distancia la imagen va a inmovilizarse y aparecerá un mensaje «ninguna señal o fuera de alcance» (16). Este mensaje aparecerá a intervalos regulares en la pantalla (16). Al mismo tiempo, el indicador de nivel visual (19) y el icono de conexión (11) comenzarán a parpadear y una alarma sonora alertará a los padres. Puede detener la alarma sonora pulsando brevemente el botón de lanzamiento (20) pero el mensaje en la pantalla (16), el indicador de nivel visual (19) y el icono de conexión (11) seguirán parpadear hasta obtener una buena distancia. nuer.



Cada vez que el receptor vuelve de nuevo al radio de acción, la alarma sonora se corta y el indicador de nivel visual (19) deja de parpadear. Si se recibe una señal, el icono de conexión (11) permanecerá en verde estable.

El icono de temperatura indica la temperatura actual en la habitación del bebé.

El icono de batería indica el nivel de batería del receptor. Lo segmentos desaparecen uno tras otros a medida que la batería se descarga hasta que no quede ningún segmento. En ese caso, el icono pasa de verde a rojo parpadear y una alarma sonora suena para avisar a los padres que es necesario cargar la batería.

Durante la carga, el icono de la batería aparecerá lleno (■■■■) (aunque la batería no esté todavía cargada completamente) pero el icono marcha/batería baja (10) permanece en rojo hasta que la batería esté cargada completamente (en ese momento se iluminará en verde).

- Cuando el nivel de sensibilidad del micrófono se regula en 1, 2 ó 3, la pantalla (16) funciona en modo VOX (voz activada). Cuando se recibe una señal, la pantalla (16) se enciende automáticamente y el icono de conexión (11) se enciende. Cuando el bebé no hace más ruido, la pantalla (16) y el icono de conexión (11) se apagan al cabo de 5 segundos. Esto permite prolongar la vida útil de la batería.
- Los padres pueden ver al bebé en la pantalla mientras está durmiendo (cuando no hace ruido) pulsando brevemente el botón de lanzamiento (20) en cualquier momento para activar el emisor. La imagen aparecerá en la pantalla (16) durante unos 30 segundos aproximadamente, luego se apagará automáticamente para ahorrar la batería.  
**N.B: cuando la pantalla (16) está en modo VOX, el hecho de pulsar brevemente el botón de lanzamiento (20) no permite ninguna función.**
- Los padres pueden hablar en cualquier momento al bebé utilizando la función «talkie walkie»:
  - Mantenga el botón talkie-walkie (22) pulsado.
  - Hable en dirección del micrófono (18).
  - Su voz se oír en el altavoz (7).
  - Ajuste el volumen del altavoz utilizando el menú «ajuste bebé».
  - Suelte el botón talkie-walkie (22) para escuchar al bebé.
- Cada vez que se pulsa una tecla de icono oír una señal. Para eliminar la señal mantenga el icono bajo (13) pulsado durante 2 segundos hasta que oiga una nueva señal. Cada vez que apague o encienda el aparato la señal volverá automáticamente.

**TABLA PARA DIAGNOSTICAR LAS AVERÍAS**

<b>Problema</b>	<b>Causas posibles</b>	<b>Soluciones</b>
No se transmite ninguna señal audio ni vídeo	<ul style="list-style-type: none"> <li>• La sensibilidad del micrófono es demasiado baja</li> <li>• La batería está descargada o el adaptador de la red eléctrica no está correctamente conectado al emisor</li> </ul>	<ul style="list-style-type: none"> <li>• Aumentar la sensibilidad del micrófono utilizando el menú ajuste bebé</li> <li>• Cambiar la batería o comprobar la conexión</li> </ul>
Transmisión permanente	<ul style="list-style-type: none"> <li>• La sensibilidad del micrófono es demasiado alta</li> <li>• La sensibilidad del micrófono está ajustada en NoVox</li> </ul>	<ul style="list-style-type: none"> <li>• Disminuir la sensibilidad del micrófono utilizando el menú ajuste bebé</li> <li>• Cambiar la sensibilidad del micrófono a modo Vox (voz activada)</li> </ul>
Alarma fuera de alcance activada permanentemente	<ul style="list-style-type: none"> <li>• La batería del emisor está descargada</li> <li>• La distancia entre el emisor y el receptor excede el radio de acción.</li> <li>• La conexión se pierde o es incorrecta</li> </ul>	<ul style="list-style-type: none"> <li>• Cambiar la batería o utilizar el adaptador de la red eléctrica</li> <li>• Acercar el receptor y el emisor</li> <li>• Reiniciar la conexión</li> </ul>
La imagen de la pantalla no es neta o está fija o se visualiza en blanco y negro.	<ul style="list-style-type: none"> <li>• Se han alcanzado los límites del radio de acción</li> <li>• La luminosidad es demasiado baja en la habitación del bebé, el emisor funciona en modo visión nocturna utilizando los LED infrarrojos como fuente de luz</li> <li>• Las interferencias procedentes de otros aparatos impiden el buen funcionamiento del emisor</li> </ul>	<ul style="list-style-type: none"> <li>• Acercar al receptor de la Emisor</li> <li>• Aumentar la luminosidad en la habitación del bebé</li> <li>• Volver a lanzar el emisor apagándolo y encendiéndolo</li> </ul>
Batería baja permanentemente	<ul style="list-style-type: none"> <li>• La batería está descargada</li> <li>• La batería recargable está estropeada</li> </ul>	<ul style="list-style-type: none"> <li>• Cargar la batería utilizando el adaptador de la red eléctrica (receptor)</li> <li>• Cambiar las pilas o utilizar el adaptador de la red eléctrica (Emisor)</li> <li>• Cambiar la batería recargable</li> </ul>
El altavoz no emite ningún sonido en el receptor	<ul style="list-style-type: none"> <li>• El altavoz está en modo «mudo»</li> </ul>	<ul style="list-style-type: none"> <li>• Pulsar el icono <b>(15)</b> para cancelar la función «mudo»</li> </ul>
Mucho ruido estático e interferencias.	<ul style="list-style-type: none"> <li>• El emisor está situado junto a otros aparatos eléctricos.</li> </ul>	<ul style="list-style-type: none"> <li>• Alejar los aparatos eléctricos o desplazar el emisor para alejarlo de la fuente de interferencia o cambiar de canal</li> </ul>
Radio de acción demasiado reducido	<ul style="list-style-type: none"> <li>• Tabique demasiado grueso entre el emisor y el receptor</li> <li>• La batería del emisor está descargada</li> </ul>	<ul style="list-style-type: none"> <li>• Desplazar el emisor y el receptor</li> <li>• Cambiar la batería o utilizar el adaptador de la red eléctrica</li> </ul>



La ringraziamo per aver scelto Babyphone Visio Care. Leggere attentamente le istruzioni d'uso. Questo vi permetterà di ottimizzare le prestazioni e la durata di vita dell'apparecchio in vostro possesso. Se viene riscontrato un difetto o un qualsiasi altro problema, contattare il servizio consumatori.

## IMPORTANTE - PRIMA DELL'USO LEGGERE ATTENTAMENTE LE PRESENTI ISTRUZIONI E CONSERVARLE PER UN UTILIZZO SUCCESSIVO.

### FUNZIONI

- Tecnologia interamente digitale FHSS senza interferenze.
- Portata di 300 m in uno spazio aperto.
- Controllo a distanza della videocamera per vedere il bambino durante il suo sonno.
- Messa in marcia automatica dello schermo quando la voce del bambino è rivelata.
- Schermo a colori 2.4" per una migliore visibilità.
- Funzione talkie-walkie
- Visione notturna automatica per una migliore visibilità nel buio.
- Controllo a distanza della sensibilità del microfono, della luce notturna e del volume dell'altoparlante sull'emettitore.
- Menu sullo schermo per adattare la nitidezza dell'immagine e lo zoom.
- Indicatore visivo del livello del suono.
- Indicatore di temperatura nella camera del bambino sullo schermo.
- Allerta automatica quando il video e il suono sono fuori portata.
- Indicatore del livello della batteria.
- Il ricevitore è equipaggiato di una batteria ricaricabile al litio

### AVVERTENZA

- Babyphone Visio Care non è un dispositivo medico. Oltre l'utilizzo del dispositivo Babyphone Visio Care, si consiglia la sorveglianza diretta del bambino da parte di un adulto. I bambini prematuri o i bambini considerati a rischio devono essere prima visitati da un pediatra o da altro personale sanitario.
- Se ci si trova fuori casa, non allontanarsi dal bambino neanche per brevi periodi di tempo.
- Le pile non ricaricabili non devono essere ricaricate.
- Le pile ricaricabili devono essere tolte dall'apparecchio prima di essere ricaricate.
- Non utilizzare contemporaneamente pile nuove e pile usate oppure pile ricaricabili e pile alcaline.
- Le pile ricaricabili devono essere caricate solo sotto la sorveglianza di un adulto.
- Le pile devono essere inserite in base alle indicazioni di polarità (+/-).
- Le pile usate devono essere rimosse dall'apparecchio.
- I terminali di alimentazione non devono essere cortocircuitati.
- Utilizzare sempre le batterie del ricevitore fornite dal produttore: nel caso in cui la batteria sia deteriorata, deve essere sostituita dal produttore, dal servizio post-vendita o da persone con qualifica simile, per evitare situazioni di pericolo.
- Per un utilizzo ottimale del Babyphone e per limitare le interferenze, si consiglia di non collegare nessun altro apparecchio alla presa in cui è inserito il dispositivo Babyphone (non utilizzare il blocco multi presa).

### ACCESSORI STANDARD

- a. Emittitore
- b. Ricevitore
- c. Batteria 3.7 Li - Polimero ricaricabile (installata nel ricevitore)
- d. 2 adattatori di rete 5V
- e. Istruzioni per l'uso

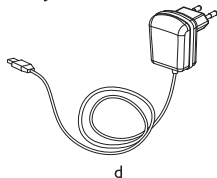

## COMANDI

1. Bottone On/Off
2. Icona marcia / batteria debole
3. Obiettivo della videocamera
4. Led a infrarossi per visione notturna
5. Microfono
6. Sensore luce
7. Altoparlante
8. Lumino
9. Porta USB
10. Icona di marcia / batteria debole
11. Icona di connessione
12. Tasto alto
13. Tasto basso
14. Tasto menu
15. Tasto "muto" dell'altoparlante
16. Schermo digitale
17. Altoparlante
18. Microfono
19. Allarme visivo
20. Bottone On/Off
21. Porta USB
22. Bottone Talkie-Walkie

## ALIMENTAZIONE

### A/ EMETTITORE

#### 1. Funzionamento con pile

Premete il coperchio e fatelo scivolare nel senso indicato. Inserite 3 pile alcaline AAA (UM-4) nell'apposito vano. Rispettate bene le indicazioni di polarità. Rimettete il coperchio al suo posto.

N.B - per un migliore funzionamento, non unite le pile scariche con le nuove o le pile alcaline con le ricaricabili.

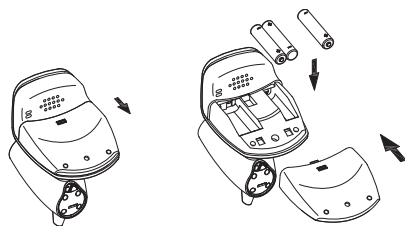

#### 2. Funzionamento su rete

E' possibile utilizzare l'emettitore su rete con l'apposito adattatore fornito (5V).

Collegate la presa d'uscita dell'adattatore alla porta USB (9) dell'emettitore verificando bene che sia correttamente orientato. L'inserimento della presa d'uscita nella porta USB (9) interrompe la batteria.

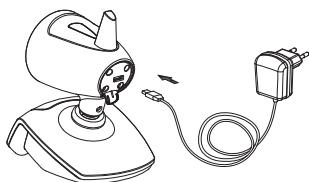

### B/ RICEVITORE

#### 1. Funzionamento con una batteria ricaricabile

La batteria ricaricabile 1200mAh Li - polimero è già installata nel ricevitore. Per sostituirla, rimuovete la clip della cintura, fate scivolare il coperchio della batteria, disinserite il connettore della batteria.

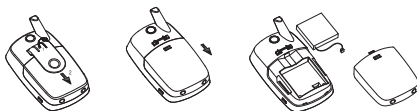

#### 2. Funzionamento con adattatore di rete

Il ricevitore può funzionare su rete utilizzando l'apposito adattatore 5V (fornito). Collegate la presa d'uscita dell'adattatore sulla porta USB (21) del ricevitore. Con la batteria installata e il ricevitore acceso, l'icona marcia / batteria debole (10) passerà dal verde al rosso, indicando che la batteria è in carica rapida.

Quando la batteria è completamente carica, l'icona marcia / batteria debole (10) ridiventa verde. Nota: se il ricevitore non è acceso dopo aver collegato l'adattatore di rete 5V alla porta USB (21), l'icona marcia / batteria debole (10) rimarrà rossa durante la carica. Disinserire l'adattatore dalla rete o lasciarlo collegato non danneggerà mai la batteria. Nell'ultimo caso la potenza della batteria non verrà utilizzata e l'apparecchio funzionerà grazie all'adattatore di rete.

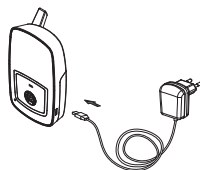

N.B - Al primo utilizzo del ricevitore, caricate la batteria Li (fornita) utilizzando l'adattatore di rete per almeno 5 ore.

**AVVERTENZA: ACCERTATEVI CHE LA BATTERIA INSERITA NEL RICEVITORE SIA DI TIPO RICARICABILE PRIMA DI COLLEGARE L'ADATTATORE DI RETE ALLA PORTA USB PER EVITARE OGNI RISCHIO DI ESPLOSIONE.**

## CONNESSIONE DELL'EMETTITORE AL RICEVITORE

Questo procedimento permette di collegare il ricevitore all'emettitore affinché comunichino senza che altri apparecchi interferiscano con voi o ricevano il vostro segnale (anche se si tratta di Babyphones di modello identico).

L'emettitore e il ricevitore sono già appaiati mediante un codice già impostato in fabbrica. Tuttavia, vi raccomandiamo di regolare di nuovo la connessione in caso d'interferenza:

1. Premete il bottone di avvio (20) del ricevitore 2 secondi per accenderlo. Mentre l'icona del menu (14) è accesa (se non si accende premete brevemente il bottone di avvio (20)), toccatela per fare apparire il menu principale sullo schermo (16). Utilizzate i tasti alto/basso (12)(13) per selezionare la funzione "appaiamento", premete brevemente il bottone di avvio (20) per confermare la vostra selezione.



2. Lo schermo (16) visualizzerà il menu "Selezione dell'apparecchio":



3. Utilizzate i tasti alto/basso (12) (13) per selezionare "Bambino", premete brevemente il bottone di avvio (20) per confermare.  
Ora utilizzate i tasti alto/basso (12) (13) per selezionare un numero per collegare l'emettitore), premete brevemente il bottone di avvio (20) per confermare.
4. Utilizzate i tasti alto/basso (12) (13) per selezionare "Connessione", premete brevemente il bottone di avvio (20) per confermare. L'icona di connessione (11) lampeggerà rapidamente per 15 secondi.
5. Premete in modo continuo il bottone di avvio (1) dell'emettitore fino a quando l'icona marcia / batteria debole (2) in verde fisso si mette a lampeggiare (sempre in verde). Lasciate il bottone.
6. Se la connessione è corretta, lo schermo (16) visualizzerà l'immagine catturata dalla videocamera (3) e le lettere accanto a "connessione" nel menu passeranno da N a Y. La luce verde dell'icona di connessione (11) e dell'icona marcia / batteria debole (2) rimane fissa.

**N.B :** per una connessione corretta la tappa 5 va effettuata mentre l'icona di connessione (11) lampeggia rapidamente.

7. L'apparecchio è pronto per l'uso.
8. Se la connessione è fallita l'immagine sullo schermo (16) non si muove e non segue l'immagine catturata dall'obiettivo della videocamera (3); ripetete le tappe da 1 a 5.
9. Per disinserire un emettitore, seguite le tappe 1 e 2 precedentemente descritte. Alla tappa 3, selezionate il numero de l'emettitore da disinserire e continuate fino alla tappa 4. Non effettuate la tappa 5 ma attendete fino a quando la luce verde dell'icona di connessione (11) smetterà di lampeggiare per stabilizzarsi. Premete a lungo il bottone di avvio (20) per spegnere il ricevitore. L'emettitore selezionato è stato disinserito.

## FUNZIONAMENTO

1. osionate l'emettitore a 1 metro circa dal letto del bambino orientando l'obiettivo della videocamera (3) e il microfono (5) verso il bambino.
2. Accendete l'emettitore premendo (2 secondi) il bottone di avvio (1) fino a quando la luce dell'icona marcia / batteria debole (2) rimane verde dopodiché lasciate il bottone di avvio (1). Se le pile sono deboli l'icona (2) diventerà rossa. Sostituite le pile oppure utilizzate l'adattatore di rete 5V (fornito).
3. Ora accendete il ricevitore premendo 2 secondi il bottone di avvio (20) fino a quando la luce dell'icona marcia / batteria debole (10) rimane verde. Se l'icona verde comincia a lampeggiare, significa che la batteria è debole e va ricaricata con l'adattatore di rete 5V.
4. L'immagine catturata dall'obiettivo della videocamera (3) dovrebbe apparire sullo schermo (16) mentre

il suono captato dal microfono (5) dovrebbe essere udito nell'altoparlante (17). Se lo schermo visualizza il messaggio "nessun segnale" oppure "fuori portata" significa che gli apparecchi non sono stati correttamente collegati (vedi il paragrafo CONNESSIONE)

Regolate il volume dell'altoparlante (17) per ottenere un livello di ascolto sufficiente utilizzando i tasti alto/basso (12) (13). Varie barre si visualizzeranno sullo schermo.

Per i genitori che vogliono un ambiente silenzioso: premete il tasto "muto" dell'altoparlante (15). L'altoparlante andrà in sordina e un'icona "muto" apparirà sullo schermo (16). Per ripristinare il suono dell'altoparlante, premete di nuovo l'icona (15): il volume ritornerà al suo livello iniziale.

**N.B. : I tasti funzioneranno solo quando le icone (▲▼ⓈⓂ) saranno accese. Per attivarle basta premere brevemente il bottone di avvio (20). Queste icone spariranno in capo a 8 secondi se nessun tasto è utilizzato (per evitare le manipolazioni errate).**

5. L'obiettivo della videocamera dell'emettitore è inclinabile dall'alto in basso e lateralmente per ottimizzare la visibilità sul bambino.

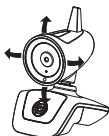

6. La sensibilità del microfono, il volume dell'altoparlante e la luce notturna sull'emettitore sono impostabili a distanza mediante il menu del ricevitore (vedi la tappa 8 più avanti).

7. Questo emettitore è munito della funzione «visione notturna» automatica; quando il sensore luminoso rivela una diminuzione della luminosità nella camera del bambino, attiva automaticamente i Led infrarossi (4) che diventano una fonte luminosa. La videocamera (3) capta allora le immagini infrarosse del bambino e le trasmette al ricevitore che le visualizza sullo schermo (16) in bianco e nero.

8. Premete brevemente il bottone di avvio (20) per accendere i tasti delle icone (▲▼ⓈⓂ). Toccate l'icona menu (14) per visualizzare il menu principale. Utilizzate i tasti alto/basso (12) (13) per selezionare la lingua, la visualizzazione, l'appaiamento o la regolazione "bambino" dopodiché premete brevemente il bottone di avvio (20) per confermare.

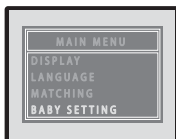

### VISUALIZZAZIONE MENU

Utilizzate i tasti alto / basso (12) (13) per selezionare la luminosità, lo zoom, la temperatura o la rotazione, dopodiché premete brevemente il bottone di avvio (20) per confermare.



#### Luminosità

Utilizzate i tasti alto / basso (12) (13) per selezionare uno dei 5 livelli di luminosità dello schermo; premete poi brevemente il bottone di avvio (20) per confermare. (N.B. Non è possibile regolare il livello

di luminosità in assenza d'immagini sullo schermo.)

#### Zoom

Utilizzate i tasti alto / basso (12) (13) per selezionare fra x1 oppure x2, premete brevemente il bottone di avvio (20) per confermare.

#### Rotazione

Utilizzate i tasti alto / basso (12) (13) per selezionare l'immagine normale o capovolta a 180°, premete brevemente il bottone di avvio (20) per confermare.

#### Temperatura

Utilizzate i tasti alto / basso (12) (13) per selezionare fra Centigradi e oppure Fahrenheit e premete brevemente il bottone di avvio (20) per confermare.

#### LINGUE

Utilizzate i tasti alto / basso (12) (13) per selezionare tra francese, inglese e spagnolo; premete brevemente il bottone di avvio (20) per confermare.



#### REGOLAZIONE BAMBINO

Questo menu permette di parametrizzare a distanza la funzione luce notturna, la sensibilità del microfono e il volume dell'altoparlante dell'emettitore.



Utilisez les touches haut / bas (12) (13) pour sélectionner l'émetteur à paramétrer, appuyez brièvement sur le bouton de démarrage (20) pour confirmer.

Utilizzate i tasti alto/basso (12) (13) per selezionare l'emettitore da parametrizzare, premete brevemente il bottone di avvio (20) per confermare.

#### Luce notturna

Utilizzate i tasti alto / basso (12) (13) per selezionare "luce notturna", premete brevemente il bottone di avvio (20) per confermare. Riutilizzate i tasti alto/basso (12) (13) per selezionare fra ACCESO, SPENTO o VOX, premete brevemente il bottone di avvio (20) per confermare.

ACCESO = La luce notturna è accesa in permanenza.  
 SPENTO = La luce notturna è spenta in permanenza.  
 VOX = La luce notturna è attivata dalla voce (accesa quando c'è rumore e spenta quando non c'è rumore).

## Sensibilità del microfono

Utilizzate i tasti alto/basso (12) (13) per selezionare "Mic Sens ", premete brevemente il bottone di avvio (20) per confermare. Utilizzate di nuovo i tasti alto/basso (12) (13) per selezionare fra i 4 livelli - 1, 2, 3 e No Vox; premete brevemente il bottone di avvio (20) per confermare.

Il livello 1 corrisponde alla più bassa sensibilità del microfono e il livello 3 alla più alta. Tutti i livelli 1, 2 e 3 sono attivati dalla voce. Se selezionate la funzione No Vox, l'emettitore si metterà in modalità trasmissione continua (trasmetterà anche in assenza di rumori).

Utilizzate i tasti alto/basso (12) (13) per selezionare "volume" premete brevemente il bottone di avvio (20) per confermare. Utilizzate di nuovo i tasti alto/basso (12) (13) per selezionare fra i 5 livelli (1 per il volume più basso e 5 per il più alto), premete brevemente il bottone di avvio (20) per confermare.

A tutte le tappe, premete l'icona menu (14) per uscire dal menu.

- Non appena un segnale è ricevuto dal ricevitore, si accende l'indicatore visivo di livello (19). Più la voce del bambino è forte, più la luce sarà forte. Questa funzione è utile per i genitori che preferiscono abbassare il volume dell'altoparlante per un ambiente silenzioso pur sorvegliando l'attività del bambino.
- Sulla parte superiore dello schermo 4 icone appaiono:



Nel raggio d'azione se la forza del segnale visualizza 6 barre, l'immagine sullo schermo (16) appare a colori e nitida. Tuttavia se la distanza fra l'emettitore e il ricevitore aumenta, la forza del segnale visualizza meno barre e l'immagine è meno nitida. A una certa distanza l'immagine si bloccherà e sullo schermo apparirà il messaggio "nessun segnale" oppure "fuori portata" (16). Questo messaggio apparirà a intervalli regolari sullo schermo (16). Contemporaneamente, l'indicatore visivo di livello (19) e l'icona di connessione (11) cominceranno a lampeggiare e un allarme sonoro avvertirà i genitori. Potete tacitare l'allarme sonoro premendo brevemente il bottone di avvio (20) ma il messaggio sullo schermo (16), l'indicatore visivo di livello (19) e l'icona di connessione (11) continueranno a lampeggiare fino all'ottenimento di una distanza corretta.



Ogni volta che il ricevitore ritorna nel raggio d'azione, l'allarme sonoro è tacitato e l'indicatore visivo di livello (19) cessa di lampeggiare. Se arriva un segnale l'icona di connessione (11) rimarrà fissa in verde.

L'icona di temperatura indica la temperatura attuale nella camera del bambino.

L'icona della batteria indica il livello della batteria del ricevitore. I segmenti spariscono gli uni dopo gli altri a mano a mano che la batteria si scarica fino alla completa scomparsa dei segmenti. In questo caso l'icona passa dal verde al rosso lampeggiando e un allarme sonoro avverte i genitori che occorre sostituire la batteria.

Durante la carica, l'icona della batteria apparirà piena (anche se la batteria non è ancora completamente carica) ma l'icona marcia / batteria debole (10) rimane rossa fino a quando la batteria sarà completamente carica (in questo momento diventa verde).

- Quando il livello di sensibilità del microfono è regolato su 1, 2 o 3, lo schermo (16) funziona in modalità VOX (voce attivata). Quando un segnale è ricevuto, lo schermo (16) si accende automaticamente e l'icona di connessione (11) si accende. Quando il bambino non fa più rumore, lo schermo (16) e l'icona di connessione (11) si spengono in capo a 5 secondi. Ciò permette di prolungare la longevità della batteria.
- I genitori possono vedere il bambino sullo schermo mentre dorme (quando non fa rumore) premendo brevemente il bottone di avvio (20) in qualsiasi momento per attivare l'emettitore. L'immagine apparirà sullo schermo (16) per 30 secondi circa dopodiché si spegnerà automaticamente per economizzare la batteria.

**N.B : quando lo schermo (16) è in modalità VOX, una breve pressione sul bottone di avvio (20) non permette nessuna funzione.**

- I genitori possono parlare al bambino in qualsiasi momento utilizzando la funzione "talkie-walkie":
  - Mantenete premuto il bottone talkie-walkie (22).
  - Parlate in direzione del microfono (18).
  - La vostra voce si udirà nell'altoparlante (7).
  - Regolate il volume dell'altoparlante utilizzando il menu "regolazione bambino".
  - Lasciate il bottone talkie-walkie (22) per ascoltare il bambino.
- Ogni volta che premete il tasto di un'icona udirete un bip. Per eliminare il bip mantenete premuta per 2 secondi l'icona basso (13) fino a quando udirete un nuovo bip. Ogni volta che spegnete o riaccendete l'apparecchio il bip ritorna automaticamente.

**TABELLA DI DIAGNOSTICA DEI GUASTI**

<b>Problema</b>	<b>Cause possibili</b>	<b>Soluzioni</b>
Nessuna trasmissione di segnale audio o video	<ul style="list-style-type: none"> <li>• La sensibilità del microfono è troppo bassa</li> <li>• La batteria è scarica oppure l'adattatore di rete non è correttamente collegato all'emettitore</li> </ul>	<ul style="list-style-type: none"> <li>• Aumentare la sensibilità del microfono mediante il menu di regolazione "bambino"</li> <li>• Sostituire la batteria o verificare il collegamento</li> </ul>
Trasmissione permanente	<ul style="list-style-type: none"> <li>• La sensibilità del microfono è troppo alta</li> <li>• La sensibilità del microfono è regolata su NoVox</li> </ul>	<ul style="list-style-type: none"> <li>• Diminuire la sensibilità del microfono mediante il menu di regolazione bambino</li> <li>• Commutare la sensibilità del microfono in modalità Vox (voce attivata)</li> </ul>
Allarme fuori portata attivata in permanenza	<ul style="list-style-type: none"> <li>• La batteria dell'emettitore è scarica</li> <li>• La distanza fra l'emettitore e il ricevitore supera il raggio d'azione.</li> <li>• La connessione è caduta oppure incorretta</li> </ul>	<ul style="list-style-type: none"> <li>• Sostituire la batteria oppure utilizzate l'adattatore di rete</li> <li>• Avvicinare il ricevitore e l'emettitore.</li> <li>• Ripetete la connessione</li> </ul>
L'immagine sullo schermo non è nitida, si blocca oppure si visualizza in bianco e nero.	<ul style="list-style-type: none"> <li>• Raggiunti limiti del raggio d'azione</li> <li>• La luminosità è troppo debole nella camera del bambino, l'emettitore funziona in modalità "visione notturna" utilizzando i LED infrarossi come fonte luminosa.</li> <li>• Certe interferenze provenienti da altri apparecchi impediscono il corretto funzionamento dell'emettitore</li> </ul>	<ul style="list-style-type: none"> <li>• Avvicinare il ricevitore e l'emettitore</li> <li>• Aumentare la luminosità nella camera del bambino</li> <li>• Avviare di nuovo l'emettitore spegnendolo e riaccendendolo</li> </ul>
Batteria debole in permanenza	<ul style="list-style-type: none"> <li>• La batteria è scarica</li> <li>• La batteria ricaricabile è danneggiata</li> </ul>	<ul style="list-style-type: none"> <li>• Ricaricare la batteria utilizzando l'adattatore di rete (ricevitore)</li> <li>• Sostituire le pile o utilizzare l'adattatore di rete (emettitore)</li> <li>• Sostituire la batteria ricaricabile</li> </ul>
L'altoparlante non emette suoni sul ricevitore	<ul style="list-style-type: none"> <li>• L'altoparlante è in modalità "muto"</li> </ul>	<ul style="list-style-type: none"> <li>• Premere l'icona <b>(15)</b> per annullare la funzione "muto"</li> </ul>
Molto rumore statico e interferenze.	<ul style="list-style-type: none"> <li>• L'emettitore è vicino ad altri apparecchi elettrici.</li> </ul>	<ul style="list-style-type: none"> <li>• Allontanare gli apparecchi elettrici oppure spostare l'emettitore per allontanarlo dalla sorgente d'interferenze oppure cambiare canale</li> </ul>
Raggio d'azione troppo ridotto	<ul style="list-style-type: none"> <li>• Parete troppo spessa fra l'emettitore e il ricevitore.</li> <li>• La batteria dell'emettitore è scarica</li> </ul>	<ul style="list-style-type: none"> <li>• Spostare l'emettitore e il ricevitore</li> <li>• Cambiare la batteria o utilizzare l'adattatore di rete</li> </ul>

**Agradecemos por ter escolhido Babyphone Visio Care. Leia atentamente as instruções antes do uso. Isto permite otimizar os rendimentos e a duração da vida útil do aparelho adquirido. Se for identificado um defeito ou um outro problema qualquer, contacte o Serviço Consumadores.**

## **IMPORTANTE - ANTES DE USAR LER ATENTAMENTE AS PRESENTES INSTRUÇÕES E CONSERVÁ-LAS PARA QUE SEJAM CONSULTADAS MAIS TARDE.**

### **FUNÇÕES**

- Tecnologia inteiramente digital FHSS sem nenhuma interferência.
- Alcance de 300m em espaço aberto.
- Controle a distância da camera para ver o bebe durante o sono.
- Funcionamento automático da tela, quando a voz do bebe é detectada.
- Tela a cores 2.4" para melhor visibilidade.
- Função talkie-walkie
- Visão noturna automática para melhor visibilidade no escuro.
- Controle da distancia da sensibilidade do microfone, da luz noturna e do volume do alto-falante sobre o emissor.
- Menu da tela para ajustar o brilho da imagem e do zoom.
- Indicador do nível visual para o som.
- Indicador da temperatura do quarto do bebe na tela.
- Alerta automático, quando o vídeo e o som estão fora de alcance.
- Indicador do nivel da bateria.
- O receptor está equipado de uma bateria de Lítio recarregável.

### **ADVERTÊNCIA**

- Babyphone Visio Care não é um dispositivo medico. Além do uso do dispositivo Babyphone Visio Care, é aconselhável a presença de um adulto para a supervisão direta da criança. Os bebês prematuros ou os bebês considerados a risco devem ser consultados primeiro por um pediatra ou outro profissional da saúde.
- Se estiver fora de casa, não se afastar da criança nem por breves períodos.
- As pilhas recarregáveis não devem ser recarregadas.
- As pilhas recarregáveis devem ser retiradas do aparelho antes de serem recarregadas.
- Não utilizar contemporaneamente pilhas novas e usadas ou pilhas recarregáveis e alcalinas.
- As pilhas recarregáveis devem ser carregadas somente sob a supervisão de um adulto.
- As pilhas devem ser inseridas de acordo com as indicações da polaridade (+/-).
- As pilhas utilizadas devem ser removidas do aparelho.
- Não efetuar curtos-circuitos nos terminais de alimentação.
- Utilizar sempre as baterias do recetor fornecidas pelo produtor: caso a bateria esteja deteriorada, deve ser substituída pelo produtor, pelo serviço de pós-venda ou por pessoas com qualificação semelhante para evitar situações de perigo.
- Para um uso ideal do Babyphone e para limitar as interferências, aconselha-se não conectar nenhum aparelho à tomada elétrica na qual está inserido o Babyphone (não utilizar o bloco de multitomadas).

### **ACESSÓRIOS PADRÃO**

- a. Emissor
- b. Receptor
- c. Bateria 3.7 Li Polímero recarregável (instalado no receptor)

- d. 2 adaptadores 5V
- e. Modo de utilização

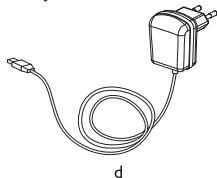

## COMANDOS

1. Botão On/Off
2. Ícone funcionamento / bateria fraca
3. Lente da camera
4. Led infravermelho para visão noturna
5. Microfone
6. Sensor de luz
7. Alto-Falante
8. Iluminação noturna
9. Entrada USB
10. Ícone de funcionamento / bateria fraca
11. Ícone de conexão
12. Tecla alta
13. Tecla baixa
14. Tecla menu
15. Tecla « muda » do alto-falante
16. Tela digital
17. Alto Falante
18. Microfone
19. Alarme visual
20. Botão On/Off
21. Entrada USB
22. Botão Talkie-Walkie

## ALIMENTAÇÃO

### A/ EMISSOR

#### 1. Funcionamento com pilhas

Pressione e deslize a tampa no sentido indicado. Insira 3 pilhas alcalinas AAA (UM-4) no compartimento. Respeite bem as indicações de polaridades. Recoloque no local.

N.B : Para melhor funcionamento, não misture as pilhas usadas e novas ou alcalinas e recarregáveis.

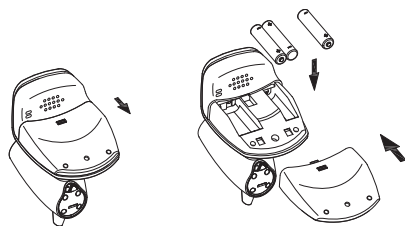

#### 2. Funcionamento na tomada

O emissor pode ser utilizado sobre a tomada com o adaptador fornecido 5V.

Conecte no adaptador na entrada USB (9) do emissor, verificando bem que esta orientação esteja correta. A bateria será cortada uma vez que o fio for inserido na entrada USB (9).

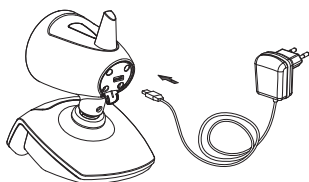

### B/ RECEPTOR

#### 1. Funcionamento com uma bateria recarregável

A bateria recarregável 1200mAh Li em polímero já foi instalada no receptor. Para trocá-la, retire o clip cinto e deslize a tampa da bateria, desligue o conector da bateria.

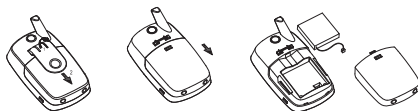

#### 2. Funcionamento com a tomada

O receptor pode funcionar na tomada, utilizando o adaptador 5V fornecido. Conecte o fio de saída e o adaptador sobre a entrada USB (21) do receptor. Com a bateria instalada e o receptor ligado, o ícone funcionamento/bateria fraca (10) passará do verde ao vermelho, mostrando que a bateria está em carga rápida.

Uma vez a bateria completamente carregada, o ícone funcionamento/ bateria fraca (10) torna verde. Note que se o receptor não estiver ligado, depois de ter conectado o adaptador 5V na entrada USB (21), o ícone funcionamento/bateria fraca (10) ficará vermelho durante a carga. Se você desconectar o adaptador ou se você deixar ligado não danificará de maneira alguma a bateria. Neste último caso a potência não será e o aparelho funcionará graças a tomada.

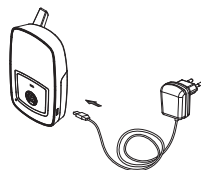

NOTA : Antes da primeira utilização do receptor, carregue a bateria Li fornecida, utilizando o adaptador, durante ao menos 5 horas.

**ADVERTÊNCIA : ASSEGURE QUE A BATERIA INSERIDA NO RECEPTOR SEJA BEM DO TIPO RECARREGÁVEL ANTES DE CONECTAR O ADAPTADOR NA ENTRADA USB PARA EVITAR QUALQUER EXPLOÇÃO.**



## CONEXÃO EMISSOR AO RECEPTOR

Este processo permite conectar o receptor com o emissor de maneira que eles se comuniquem sem outros aparelhos (mesmo Babyphones de modelo idêntico) não possam interferir com você ou receber o vosso sinal.

O emissor e o receptor já estão pareados por uma senha pré-configurada de fábrica. Em todo caso, nós recomendamos de configurar a conexão novamente em caso de interferência:

1. Pressione o botão de inicialização (20) do receptor, durante 2seg para ligá-lo. Enquanto o icone do menu (14) estiver ligado ( se ele não liga pressione brevemente sobre o botão inicialização (20), toque-o para fazer com que apareça o menu principal sobre a tela (16). Utilize as teclas alto/baixo (12) (13) para selecionar a função « emparelhamento », pressione brevemente sobre o botão de inicialização (20) para confirmar a vossa seleção.

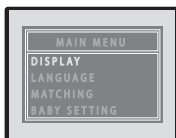

2. A tela (16) exibirá o menu « Seleção do aparelho » :



3. Utilize as teclas alto/baixo (12) (13) para selecionar « Bébé », pressione brevemente o botão de inicialização (20) para confirmar. Agora Utilize as teclas alto/baixo (12)(13) para designar um número para poder conectar o emissor, pressione brevemente sobre o botão de inicialização (20) para confirmar.
4. Utilize as teclas alto/baixo (12)(13) para selecionar « Conexão », pressione brevemente sobre o botão de inicialização (20) para confirmar. O icone conexão (11) começará a piscar rapidamente, durante 15 segundos.
5. Pressione sem soltar o botão de inicialização (1) do emissor ate que o icone funcionamento/bateria fraca (2) em verde fixo pisca em verde. Solte o botão.
6. Se a conexão for feita corretamente, a tela (16) exibirá a imagem capturada pela camera (3) e as letras ao lado de « conexão » e do icone funcionamento/bateria fraca (2) ficará fixa.

**NOTA : A etapa 5 deve ser feita enquanto o icone de conexão (11) pisca rapidamente para que a conexão seja bem sucedida.**

7. O aparelho está pronto para funcionar.
8. Se a conexão falhar (a imagem na tela (16) não mexe e não segue a imagem capturada pela lente da camera (3)), refaça as etapas 1 a 5.
9. Para desconectar um emissor, siga as etapas 1 e 2 descritas aqui acima. Na etapa 3, selecione o número do emissor para desconectar e continue até a etapa 4. Não efetue a etapa 5, espere até que a luz verde do icone da conexão (11) pare de piscar e se estabilize. Pressione longamente o botão de inicialização (20) para desligar o receptor. O emissor escolhido é desconectado.

## FONCTIONNEMENT

1. Coloque o emissor aproximadamente 1 metro da cama do bebe, orientando a lente da camera (3) e o microfone (5) em direção ao bebe.
2. Ligue o emissor pressionando longamente o botão de inicialização (1) durante 2 segundos até que a luz do icone funcionamento/ bateria fraca (2) fique verde, solte o botão de inicialização (1). Se as pilhas estiverem fracas o icone (2) ficará vermelho. Troque as pilhas ou utilize o adaptador 5V fornecido.
3. Agora ligue o receptor, pressionado longamente o botão de inicialização (20) durante 2 segundos até que a luz do icone funcionamento/bateria fraca (10) fique verde. Se este icone começa a piscar verde, é que a bateria está fraca e precisa ser recarregada com o adaptador setor 5V.
4. A imagem capturada pela lente da camera (3) deverá aparecer na tela (16), enquanto que o som seja capturado pelo microfone (5) deverá ser ouvido no alto-falante (17). Se a tela exhibe a mensagem « sem sinal ou fora de alcance » esta significa que os aparelhos não estão corretamente conectados (ver o parágrafo CONEXÃO)  
Ajuste o volume do alto-falante (17) para obter um nível de audição suficiente, utilizando as teclas alto/baixo (12) (13). As barras exibirão na tela.  
Para os pais que querem guardar um ambiente silencioso, pressione a tecla « mudo » do alto-falante (15). O alto falante será colocado em mudo e um icone « mudo» aparecerá também na tela (16).  
Para reestabelecer o som do alto-falante, pressione novamente o icone (15), o volume voltará no nível inicial.

**NOTA** As teclas, somente, funcionarão quando os ícones (▲▼ Ⓢ ◀▶) forem ligados. Para ativá-los, é suficiente pressionar brevemente o botão de inicialização (20). Estes ícones desaparecerão no final de 8 segundos se nenhuma tecla for utilizada, afim de evitar más manipulações.

5. A lente do emissor pode ser inclinada de cima a baixo e sobre os lados, afim de otimizar a visibilidade do bebe.

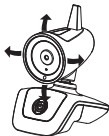

6. A sensibilidade do microfone, o volume do alto-falante e a luz noturna do emissor podem ser determinadas a distância, a partir do menu do receptor (ver a etapa 8 abaixo).
7. Este emissor está equipado da função « visão noturna » automática. Quando o sensor luminoso detecta a diminuição da luz no quarto do bebe, ele ativa automaticamente os Led infravermelhos do bebe e os transmite ao receptor que os exibe na tela (16) em preto e branco.
8. Pressione brevemente o botão de inicialização (20) para ligar as teclas dos ícones (▲▼ Ⓢ ◀▶). Toque o ícone menu (14), afim de exibir o menu principal. Utilize as teclas alto/baixo (12) (13) para selecionar o idioma, a exibição, o emparelhamento ou a configuração bebe, depois pressione brevemente o botão de inicialização (20) para confirmar.

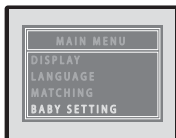

## EXIBIÇÃO MENU

Utilize as teclas alto/baixo (12) (13) para selecionar a Luminosidade, o Zoom, a temperatura ou a rotação, depois pressione brevemente o botão de inicialização (20) para confirmar.



### Luminosidade

Utilize as teclas alto/baixo (12) (13) para selecionar um dos 5 níveis da luminosidade da tela, depois pressione brevemente o botão de inicialização (20) para confirmar. Nota: Não é possível ajustar o nível da luminosidade, se não há imagem na tela.

### Zoom

Utilize as teclas alto/baixo (12)(13) para selecionar entre x1 ou x2, pressione brevemente o botão de inicialização (20) para confirmar.

### Rotação

Utilize as teclas alto/baixo (12) (13) para selecionar a imagem normal ou inversa a 180°, pressione brevemente no botão de inicialização (20) para confirmar.

### Temperatura

Utilize as teclas alto/baixo (12)(13) para escolher entre Centígrados e ou Fahrenheit, pressione brevemente o botão de inicialização (20) para confirmar.

### IDIOMAS

Utilize as teclas alto/ baixo (12) (13) para escolher entre francês, inglês e espanhol, pressione brevemente o botão de inicialização (20) para confirmar.



### CONFIGURAÇÃO BEBE

Este menu permite a distância a função luz noturna, a sensibilidade do microfone e o volume do alto-falante do emissor.



Utilize as teclas alto/baixo (12)(13) para selecionar o emissor a ser configurado, pressione brevemente o botão de inicialização (20) para confirmar.

#### Luz noturna

Utilize as teclas alto/baixo (12)(13) para selecionar « luz noturna », pressione brevemente o botão de inicialização (20) para confirmar. Utilize novamente as teclas alta/baixo (12)(13) para escolher entre LIGAR, DESLIGAR ou VOX, pressione brevemente o botão de inicialização LIGA = A luz noturna está acesa em permanência.

DESLIGA = A luz noturna está apagada em permanência.

VOX = A luz noturna é ativada pela voz (acende quando há barulho e se apaga quando não há barulho).

#### Sensibilidade do microfone

Utilize as teclas alto/baixo (12)(13) para selecionar « Mic Sens », pressione brevemente o botão de inicialização (20) para confirmar. Utilize novamente as teclas alto/baixo (12)(13) para escolher entre 4 níveis -1, 2, 3 e No Vox, pressione brevemente o botão de inicialização (20) para confirmar.

O nível 1 tem a sensibilidade mais baixa do microfone e o nível 3 a mais alta. Todos os níveis 1, 2 e 3 são ativados por voz. Se você escolher a função NoVox, o emissor se colocará em modo de transmissão contínua (ele transmitirá mesmo se nenhum barulho for detectado).

### Volume do alto-falante

Utilize as teclas alto/ baixo (12) (13) para selecionar « volume », pressione brevemente o botão de inicialização (20) para confirmar. Utilize novamente as teclas alta/baixa (12)(13) para escolher entre os 5 níveis (1 para o volume mais baixo e 5 para o mais alto), pressione brevemente o botão de inicialização (20) para confirmar.

A cada etapa etapas, pressione o ícone menu (14) para sair do menu.

9. Desde que o sinal é recebido pelo receptor, o indicador de nível visual (19) liga. Quanto mais a voz do bebe é forte, mais a luz será forte. Esta função é útil para os pais que preferem baixar o volume do alto-falante para guardar um ambiente silencioso, sempre podendo vigiar a atividade do bebe.
10. 4 ícones aparecem em cima da tela :



Em um raio de ação se a força do sinal exibe 6 barras, a imagem da tela (16) aparece em cores e nítida. Entretanto quanto maior a distância entre emissor e o receptor aumenta, quanto menos sinal menos barras serão exibidas e menos a imagem será nítida. Em um determinado ponto de distância a imagem ficará congelada e uma mensagem « sem sinal ou fora de alcance » aparecerá na tela (16). Esta mensagem aparecerá em intervalos regulares na tela (16). Ao mesmo tempo, o indicador de nível visual (19) e o ícone de conexão (11) começará a piscar e um alarme sonoro alertará os pais. Você pode parar o alarme sonoro, pressionando brevemente o botão de inicialização (20) mas a mensagem na tela (16), o indicador de nível visual (19) e o ícone de conexão (11) continuarão a piscar até obter uma boa distância.



Cada vez que o receptor volta no raio de ação, o alarme sonoro pára e o indicador de nível visual (19) pára de piscar. Se um sinal é recebido, o ícone de conexão (11) permanecerá verde estável.

O ícone temperatura indica a temperatura atual no quarto do bebe.

O ícone de bateria indica o nível de bateria do receptor. Os segmentos desaparecem uns após os outros, na medida em que a bateria descarrega até que não tenha mais nada de segmento. Neste ícone passará de verde a vermelho, piscando e um alarme sonoro é acionado para prevenir os pais que é necessária trocar de bateria.

Durante a carga, o ícone da bateria aparecerá cheia (ícone de bateria cheia) (mesmo se a bateria não está completamente carregada) mas o ícone funcionamento/ bateria fraca (10) permanece vermelha, até que a bateria esteja completamente carregada ( neste momento ele se torna verde).

11. Quando o nível de sensibilidade do microfone é configurada sobre 1, 2 ou 3, a tela (16) funciona em modo VOX (voz ativada). Quando um sinal é recebido, a tela (16) liga automaticamente e o ícone de conexão (11) acende.. Quando o bebe não faz mais barulho, a tela (16) e o ícone de conexão (11) apaga em 5 segundos. Esta permite de prolongar a vida da bateria
  12. Os pais podem ver o bebe na tela, quando ele dorme (quando não há barulho), pressionando brevemente o botão de inicialização (20) seja qual for o momento para ativar o emissor. A imagem aparecerá na tela (16), por 30 segundos, depois ela desligará automaticamente para economizar a bateria.
- NOTA : Quando a tela (16) estiver em modo VOX, o fato de pressionar brevemente sobre o botão de inicialização (20) não permite nenhuma função.**
13. Os pais podem falar com o bebe seja qual for o momento utilizando a função « talkie walkie »
    - a. Mantenha o botão talkie-walkie (22) pressionado.
    - b. Fale em direção do microfone (18).
    - c. Vossa voz será ouvida no alto-falante (7).
    - d. Ajuste o volume do alto-falante, utilizando o menu « configuração bebe ».
    - e. Solte o botão talkie-walkie (22) para escutar o bebe.
  14. Cada vez que você pressionar uma tecla do ícone você ouvirá um bip. Para eliminar o bip mantenha o ícone baixo (13) pressionado durante 2 segundos até que você ouça um novo bip. Cada vez que você desligar ou ligar o aparelho volta automaticamente.

**QUADRO DE DIAGNÓSTICO DE PANES**

<b>Problema</b>	<b>Causas possíveis</b>	<b>Soluções</b>
Nenhum sinal ou vídeo é transmitido	<ul style="list-style-type: none"> <li>• A sensibilidade do microfone é muito baixa</li> <li>• A bateria está descarregada ou o adaptador setor não está corretamente conectado ao emissor</li> </ul>	<ul style="list-style-type: none"> <li>• Aumentar a sensibilidade do microfone com ajuda do menu de configuração do bebe</li> <li>• Substituir a bateria ou verificar a instalação</li> </ul>
Transmissão permanente	<ul style="list-style-type: none"> <li>• A sensibilidade do microfone é muito alta</li> <li>• A sensibilidade do microfone está configurada no No Vox</li> </ul>	<ul style="list-style-type: none"> <li>• Diminuir a sensibilidade do microfone com ajuda do menu da configuração bebe</li> <li>• Trocar a sensibilidade em modo Vox (voz ativada)</li> </ul>
Alarme fora do alcance ativada em permanência	<ul style="list-style-type: none"> <li>• A bateria do emissor está descarregada</li> <li>• A distância entre o emissor e o receptor excede o raio de ação</li> <li>• A conexão está perdida ou incorreta</li> </ul>	<ul style="list-style-type: none"> <li>• Troque a bateria ou utilize o adaptador na tomada</li> <li>• Aproxime o receptor e o emissor</li> <li>• Recomece a conexão</li> </ul>
A imagem da tela não é nítida ou está congelada ou é exibida em preto e branco.	<ul style="list-style-type: none"> <li>• Os limites do raio de ação foram atingidos</li> <li>• A luminosidade é muito fraca no quarto do bebe, o emissor funciona em modo visão noturna, utilizando os LED infravermelhos como fonte de luz</li> <li>• As interferências vindo de outros aparelhos, impedindo o bom funcionamento do emissor</li> </ul>	<ul style="list-style-type: none"> <li>• Aproximar o receptor do emissor</li> <li>• Aumentar a luminosidade no quarto do bebe</li> <li>• Inicie novamente o emissor, desligando e ligando</li> </ul>
Bateria fraca em permanência	<ul style="list-style-type: none"> <li>• A bateria está descarregada</li> <li>• A bateria recarregável está danificada</li> </ul>	<ul style="list-style-type: none"> <li>• Recarregue a bateria, utilizando o adaptador (receptor)</li> <li>• Troque as pilhas ou utilizar o adaptador (emissor)</li> <li>• Substituir a bateria recarregável</li> </ul>
O alto-falante não emite som sobre o receptor	<ul style="list-style-type: none"> <li>• O alto falante está em modo « mudo »</li> </ul>	<ul style="list-style-type: none"> <li>• Pressione o icone <b>(15)</b> para anular a função « mudo »</li> </ul>
Muito barulho estático e interferências.	<ul style="list-style-type: none"> <li>• O emissor está situado ao lado de outros aparelhos elétricos.</li> </ul>	<ul style="list-style-type: none"> <li>• Distanciar os aparelhos elétricos ou desloque o emissor para se distanciá-lo da fonte de interferência ou mude de canal</li> </ul>
Raio de ação muito reduzido	<ul style="list-style-type: none"> <li>• Parede muito espessa entre o emissor e o receptor</li> <li>• A bateria do emissor está descarregada</li> </ul>	<ul style="list-style-type: none"> <li>• Desloque o emissor e o receptor</li> <li>• Carregue a bateria ou utilizar o adaptador na tomada</li> </ul>

Děkujeme Vám, že jste si vybrali Babyphone Visio Care. Přečtěte si pozorně návod k použití. To vám umožní optimalizovat výkon a životnost zařízení ve vašem vlastnictví. Pokud zjistíte závadu nebo jiný problém, obraťte se na zákaznické oddělení.

## DŮLEŽITÉ - PŘED POUŽITÍM SI PEČLIVĚ PŘEČTĚTE TYTO POKYNY A USCHOVEJTE JE PRO POZDĚJŠÍ POUŽITÍ.

### FUNKCE

- Digitální technologie FHSS bez rušivých signálů.
- Dosah 300m v otevřeném prostoru.
- Dálkové ovládání kamery pro sledování dítěte během spánku.
- Automatické uvedení obrazovky do chodu při detekci hlasu dítěte.
- Barevná obrazovka 2.4 " zajišťuje dobrou viditelnost.
- Funkce talkie-walkie
- Automatické noční vidění pro sledování ve tmě.
- Vyslačka je vybavena dálkovým ovládáním citlivosti mikrofonu, nočního osvětlení a hlasitosti reproduktoru.
- Nastavitelný zoom a jas obrazu prostřednictvím menu na obrazovce.
- Vizualní ukazatel zvuku.
- Ukazatel teploty dětského pokoje přímo na obrazovce.
- Automatický výstražný signál v případě, že je video a zvuk mimo dosah.
- Ukazatel stavu baterie.
- Přijímač je vybaven lithiovou dobíjecí baterií

### UPOZORNĚNÍ

- Babyphone Visio Care není lékařský přístroj. Kromě použití přístroje Babyphone Visio Care doporučujeme přímý dohled nad dítětem ze strany dospělé osoby. Předčasně narozené děti a děti, které jsou považovány za rizikové, musí nejprve prohlédnout pediatr nebo vysoko kvalifikovaný zdravotnický personál.
- Pokud se nacházíte mimo domov, nevzdalujte se od dítěte ani na krátkou dobu.
- Nedobíjecí baterie nesmí být dobíjeny.
- Nabíjecí baterie musí být odstraněny z přístroje před dobíjením.
- Nepoužívejte současně staré baterie a nové baterie, nebo dobíjecí baterie a alkalické baterie.
- Nabíjecí baterie musí být nabíjeny pouze pod dohledem dospělé osoby.
- Baterie musí být vloženy podle označení polarity (+/-).
- Použité baterie musí být z přístroje odstraněny.
- Napájecí svorky nesmí být zkratovány.
- Používejte vždy baterie dodávané výrobcem přijímače: dojde-li ke zhoršení baterie, musí být vyměněna výrobcem, poprodejním servisem nebo obdobně kvalifikovanými pracovníky, aby se předešlo nebezpečí.
- Pro optimální využití Babyphone a omezení rušení se nedoporučuje připojit žádné jiné zařízení do zásuvky, do které je vložen přístroj Babyphone (nepoužívejte multizásuvky).

### STANDARDNÍ VYBAVENÍ

- Vyslačka
- Přijímač
- Dobíjecí lithium-polymerová baterie 3.7 (dodaná s přijímačem)
- 2 síťové adaptéry 5V
- Návod k použití



a



b



c

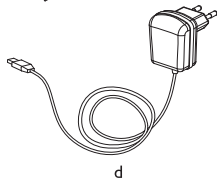

d



e

## OVLÁDÁNÍ PŘÍSTROJE

1. Tlačítko On/Off
2. Ikona chod /slabá baterie
3. Objektiv kamery
4. Infračervené LED nočního vidění
5. Mikrofon
6. Detektor světla
7. Reprodukter
8. Noční světlo
9. Port USB
10. Ikona uvedení do chodu /slabá batreie
11. Ikona připojení
12. Tlačítko volby nahoru
13. Tlačítko volby dolů
14. Tlačítko menu
15. Tlačítko « bez zvuku » reproduktoru
16. Digitální obrazovka
17. Reprodukter
18. Mikrofon
19. Vizualní signál
20. Tlačítko On/Off
21. Port USB
22. Tlačítko Talkie-Walkie

## NAPÁJENÍ

### A/ VYSÍLAČKA

#### 1. Funkce na baterie

Zatlačte na uzávěr prostoru na baterie a odsuňte kryt ve vyznačeném směru. Do prostoru na baterie vložte 3 alkalické baterie typu AAA (UM-4). Dodržte označení polarit (+/-). Uzavřete krytem.

POZNÁMKA: Pro optimální výkon přístroje nekombinujte nové baterie s použitými a nabíjecí baterie s alkalickými.

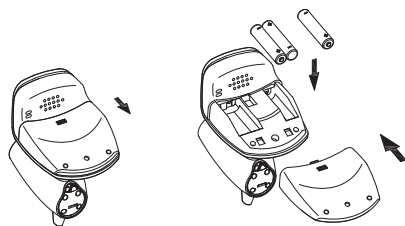

#### 2. Funkce připojením do sítě

Vysílač může být napájen z elektrické sítě s použitím adaptéru 5V, který je součástí výrobku. Adaptér zapojte koncovou přípojku do vstupu USB (9) vysílačky, dbejte na správnou orientaci přípojky. Baterie bude mimo funkci od okamžiku zapojení přípojky do vstupu USB (9).

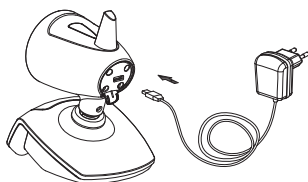

### B/ PŘIJÍMAČ

#### 1. Funkce na dobíjecí baterii v přijímači

Dobíjecí lithium-polymerová baterie 1200mAh je již instalována v přijímači. Pro výměnu baterie sejměte klips upevnění na opasek a zatlačte na uzávěr prostoru pro baterii a odsuňte kryt ve vyznačeném směru. Baterii vyjměte a vypněte přístroj ze sítě.

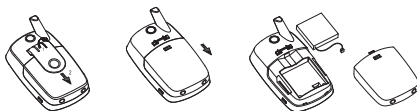

#### 2. Funkce zapojením síťového adaptéru

Přijímač lze uvést do funkce prostřednictvím přibaleného síťového adaptéru 5V. Zapojte koncovou přípojku adaptéru do vstupu USB (21) v přijímači. Po vložení baterie a uvedením přijímače do funkce změní ikona chod /slabá baterie (10) barvu ze zelené na červenou, baterie je nyní v režimu rychlého nabíjení.

Jakmile je baterie úplně nabitá, ikona chod / slabá baterie (10) opět svítí zeleně. Pokud není přijímač uveden do chodu po připojení o adaptéru 5V do vstupu USB (21), ikona chod /slabá baterie (10) bude po dobu dobíjení svítit červeně. Odpojte-li síťový adaptér anebo ponecháte-li jej zapojený v síti, nepoškodíte v žádném případě baterii. Při zapojeném adaptéru, není baterie využívána a přístroj funguje napájením ze sítě.

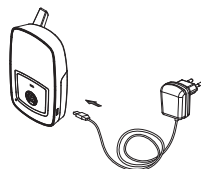

POZNÁMKA : Před prvním použitím přijímače, nabíjejte přibalenou lithiovou baterii pomocí síťového adaptéru nejméně po dobu 5 hodin.

**UPOZORNĚNÍ: PŘED PŘIPOJENÍM SÍŤOVÉHO ADAPTÉRU K VSTUPU USB SE UJISTĚTE, ZDA JE BATERIE VLOŽENÁ DO PŘIJÍMAČE TYPEM BATERIE URČENÉ K DOBÍJENÍ. V OPAČNÉM PŘÍPADĚ HROZÍ NEBEZPEČÍ EXPLOZE BATERIE.**

## PŘIPOJENÍ VYSÍLAČKY K PŘIJÍMAČI

Tento proces umožní připojení přijímače k vysílačce pro vzájemnou komunikaci, aniž by docházelo k rušení signálem jiných přístrojů (včetně dětských chůviček stejného typu) anebo tyto přijímaly váš signál.

Vysílačka a přijímač jsou již připojeny prostřednictvím kódu předvoleného ve výrobě. Přesto doporučujeme v případě rušivých signálů tuto konexi opět seřadit:

1. Stiskněte tlačítko uvedení do chodu (20) na přijímači a podržte jej po dobu 2 vteřin. Přístroj se uvede do chodu. Jakmile se rozsvítí ikona menu (14) (pokud nesvítí, stiskněte krátce tlačítko uvedení do chodu (20)), dotkněte se jí pro zobrazení hlavního menu na obrazovce (16). Použijte tlačítka nahoru/dolu (12)(13) pro zvolení funkce « spárování », stiskněte krátce tlačítko uvedení do chodu (20) pro potvrzení volby.

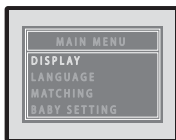

2. Obrazovka (16) zobrazí menu « Volba přístroje » :



3. Použijte tlačítka nahoru/dolu (12)(13) pro zvolení funkce « Dítě », stiskněte krátce tlačítko uvedení do chodu (20) pro potvrzení volby. Nyní použijte tlačítka nahoru/dolů (12)(13) pro označení počtu a připojení vysílačky, stiskněte krátce tlačítko uvedení do chodu (20) pro potvrzení.
4. Použijte tlačítka nahoru/dolu (12)(13) pro zvolení funkce « připojení », stiskněte krátce tlačítko uvedení do chodu (20) pro potvrzení volby. Ikona připojení (11) začne rychle blikat a bliká po dobu 15 vteřin.
5. Stiskněte nepřetržitě tlačítko uvedení do chodu (11) vysílačky a podržte až zeleně svítící ikona chod / slabá baterie (2) začne blikat. Uvolněte tlačítko.
6. Pokud připojení proběhlo úspěšně, obrazovka (16) zobrazí obraz zachycený kamerou (3) a písmeno vedle « připojení » v menu se změní z N na Y. Zeleně světlo ikony připojení (11) a ikony uvedení do chodu /slabá baterie (2) svítí trvale.

**Poznámka: krok č. 5 musí být proveden, dokud ikona připojení (11) svítící zeleně rychle bliká, aby připojení bylo úspěšné.**

7. Přístroj je připraven k funkci.

8. Pokud se připojení nepodařilo, obrazovka (16) zůstane nehybná a nesleduje obraz zachycený objektivem kamery (3), zopakujte kroky 1 až 5.
9. Pro odpojení vysílačky postupujte podle kroků 1 a 2 uvedených výše. Krokem 3 zvolte číslo vysílačky, kterou hodláte odpojit a postupujte až do kroku 4. Nepostupujte krokem 5, vyčkejte, až zeleně svítící ikona připojení (11) přestane blikat a trvale svítí. Tiskněte dlouze tlačítko chodu (20) a přijímač vypněte. Zvolená vysílačka je není odpojena.

## FUNGOVÁNÍ ZAŘÍZENÍ

1. Umístěte vysílačku cca 1 m od dětské postýlky a natočte objektiv kamery (3) a mikrofon (5) směrem k dítěti.
2. Vysílačku uveďte do chodu dlouhým stisknutím tlačítka uvedení do chodu (1) podržte po dobu 2 vteřin, až ikona chod/ slabá baterie (2) trvale svítí zeleně, uvolněte tlačítko uvedení do chodu (1). Pokud jsou baterie slabé, ikona (2) svítí červeně. Baterie vyměňte nebo použijte přibalený síťový adaptér 5V.
3. Nyní zapněte přijímač dlouhým stlačením tlačítka chodu (20) po dobu 2 vteřin, až začne ikona chod / slabá baterie (10) svítit trvale zeleně. Pokud začne ikona blikat zeleně, je baterie slabá a potřebuje dobít prostřednictvím síťového adaptéru 5V.
4. Obraz zachycený objektivem kamery (3) by se nyní měl objevit na obrazovce (16) a zvuk zachycený mikrofonem (5) by měl vycházet z reproduktoru (17). Pokud obrazovka zobrazí zprávu « žádný signál nebo mimo dosah », znamená to, že přístroje nebyly

správně připojeny/spárovány (viz kapitola PŘIPOJENÍ) Seřídte hlasitost reproduktoru (17) pro volbu dostatečného stupně poslechu prostřednictvím tlačítek nahoru/ dolů (12) (13). Na obrazovce se zobrazí jednotlivé dílky znázorňující sílu zvuku.

Pro rodiče, kteří si přejí zachovat tichou atmosféru, doporučujeme použití tlačítka «bez zvuku » reproduktoru (15). Reprodukter bude ztlumen a ikona « bez zvuku » se zobrazí na obrazovce (16). Pro obnovení zvuku reproduktoru, stiskněte opět ikonu (15), zvuk se vrátí do nastavené hlasitosti.

**Poznámka : Tlačítka fungují pouze pokud jsou ikony (▲▼ⓈⓂ) rozsvíceny. Pro jejich aktivaci stačí krátce stisknout tlačítko uvedení do chodu (20). Pokud žádné z tlačítek není použito, ikony se objeví po 8 vteřinách., Tímto je zabráněno nesprávné manipulaci.**

5. Objektiv kamery vysílačky může být nakloněn vertikálně či do stran, pro optimální viditelnost na dítě.

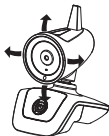

6. Citlivost mikrofону, hlasitost reproduktoru a noční osvětlení na vysílači mohou být nastaveny na dálku pomocí menu na přijímači (viz krok 8 níže).
7. Tato vysílačka je vybavena funkcí automatické « noční vidění ». Pokud detektor světla zaznamená úbytek světla v pokoji dítěte, automaticky jsou aktivovány infračervené LED (4) které zajistí osvětlení. Kamera (3) zachycuje nyní infračervený obraz dítěte a přenáší jej na obrazovku (16) čemobile.
8. Stiskněte krátce tlačítko uvedení do chodu (20) pro rozsvícení dotekových ikon (▲▼ⓐⓑ). Dotkněte se ikony menu (14) pro zobrazení hlavního menu. Použijte tlačítka nahoru/dolů (12) (13) pro volbu jazyka, zobrazení, připojení/spárování nebo nastavení jednotky dítěte a krátce stlačte tlačítko chodu (20) pro potvrzení.

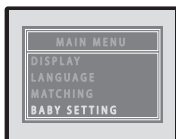

## ZOBRAZENÍ MENU

Použijte tlačítka nahoru/dolů (12) (13) pro volbu Jas obrazu, Zoom, teplota nebo rotaci a stiskněte krátce tlačítko uvedení do chodu (20) pro potvrzení.



### Ljas obrazu

Použijte tlačítka nahoru/dolů (12) (13) pro volbu jednoho z 5 stupňů jasu a stiskněte krátce tlačítko uvedení do chodu (20) pro potvrzení. Poznámka: Stupeň jasnosti obrazu není možné nastavit, pokud na displeji není žádný zachycený obraz.)

### Zoom

Použijte tlačítka nahoru/dolů (12) (13) pro volbu mezi x1 nebo x2, stiskněte krátce tlačítko uvedení do chodu (20) pro potvrzení.

### Rotace

Použijte tlačítka nahoru/dolů (12) (13) pro volbu normálního zobrazení anebo v úhlu 180°, stiskněte krátce tlačítko uvedení do chodu (20) pro potvrzení.

### Teplota

Použijte tlačítka nahoru/dolů (12) (13) pro volbu mezi znázorněním v stupních Celsius nebo Fahrenheit,

stiskněte krátce tlačítko uvedení do chodu (20) pro potvrzení.

## JAZYK

Použijte tlačítka nahoru/dolů (12) (13) pro volbu mezi francouzštinou, angličtinou a španělštinou, stiskněte krátce tlačítko uvedení do chodu (20) pro potvrzení.



## NASTAVENÍ JEDNOTKY DÍTĚTE

Toto menu umožní dálkově nastavit funkci nočního osvětlení, citlivost mikrofónu a hlasitost reproduktoru vysílačky.



Použijte tlačítka nahoru/dolů (12) (13) pro volbu vysílačky, kterou hodláte nastavit, stiskněte krátce tlačítko uvedení do chodu (20) pro potvrzení.

### Noční světlo

Použijte tlačítka nahoru/dolů (12) (13) pro volbu « noční světlo », stiskněte krátce tlačítko uvedení do chodu (20) pro potvrzení. Opět použijte tlačítka nahoru/dolů (12) (13) pro volbu mezi VYPNUTO, ZAPNUTO nebo VOX, stiskněte krátce tlačítko uvedení do chodu (20) pro potvrzení.

ZAPNUTO = Noční světlo je zapnuto nepřetržitě.

ETEINT = Noční světlo je vyhnuto nepřetržitě.

VOX = Noční světlo se aktivuje na hlas (zapnuto pokud je zachycen zvuk, vypnuto pokud není zachycen zvuk).

### Citlivost mikrofónu

Použijte tlačítka nahoru/dolů (12) (13) pro volbu « Mic Sens », stiskněte krátce tlačítko uvedení do chodu (20) pro potvrzení. Použijte opět tlačítka nahoru/dolů (12) (13) pro volbu mezi 4 stupni – 1, 2, 3 a No Vox, stlačte krátce tlačítko uvedení do chodu (20) pro potvrzení.

Stupeň 1 je nejnižší citlivost mikrofónu a stupeň 3 nejvyšší. Všechna nastavení 1, 2 a 3 jsou aktivována hlasem. Pokud zvolíte funkci NoVox, vysílačka se uvede do režimu nepřetržitého přenosu (i přenos i v případě, kdy není detekován žádný zvuk).



## Hlasitost reproduktoru

Použijte tlačítka nahoru/dolů **(12) (13)** pro volbu « hlasitost », stiskněte krátce tlačítko uvedení do chodu **(20)** pro potvrzení. Opět použijte tlačítka nahoru/dolů **(12) (13)** pro volbu mezi 5-ti stupni (1 znamená nejnižší hlasitost a 5 nejvyšší), stiskněte krátce tlačítko uvedení do chodu **(20)** pro potvrzení. Při všech těchto krocích stlačte ikonu **(14)**, pokud si přejete opustit menu.

9. Jakmile je přijímačem zachycen signál, vizuální signál **(19)** se rozsvítí. Čím je hlas dítěte silnější, tím silněji svítí signál. Tato funkce je užitečná pro případ, kdy rodiče při sledování dítěte ztlumí hlasitost reproduktoru pro zachování tiché atmosféry.
10. 4 ikony zobrazené v horní části obrazovky:



Pokud je síla signálu a dosahu přenosu zobrazena 6 dílků, obraz na obrazovce **(16)** je v barvě a jasný. Čím je vzdálenost mezi vysílačkou a přijímačem větší a dílků je méně, tím je signál slabší a obraz je méně jasný. V určitém bodě vzdálenosti obraz znehýbní a na obrazovce **(16)** se objeví zpráva « není signál nebo mimo dosah ». Tato zpráva se bude v pravidelných intervalech zobrazovat na obrazovce **(16)**. Současně začne ukazatel vizuálního signálu **(19)** a ikona připojení **(11)** blikat zeleně a ozve se zvukový signál. Zvukový signál lze vypnout krátkým stlačením tlačítka uvedení do chodu **(20)**, ale zpráva na obrazovce **(16)**, ukazatel vizuálního signálu **(19)** a ikona připojení **(11)** budou dále blikat až do získání správné vzdálenosti.



Pokaždé, když se přijímač ocitne opět ve správném dosahu, zvukový signál se vypne a ukazatel vizuálního signálu **(19)** přestane blikat. Pokud je zachycen signál, ikona připojení **(11)** svítí trvale zeleně.

Ikona teploty ukazuje momentální teplotu dětského pokoje.

Ikona baterie oznamuje stav baterie přijímače. Jednotlivé dílky y postupně mizí v závislosti na stavu baterie až do úplného zmizení. V tomto případě ikona přestane svítit zeleně a začne blikat červeně a současně zazní signál, který upozorní rodiče na nutnost výměny baterie.

Během dobíjení se ikona baterie zobrazí plná

(i v případě, že baterie ještě není úplně nabitá) zatímco ikona chod/slabá baterie **(10)** svítí červeně až do úplného nabíjení baterie (v tomto okamžiku již svítí zeleně).

11. Pokud je stupeň citlivosti mikrofonu nastaven na 1, 2 nebo 3, obrazovka **(16)** funguje v režimu VOX (aktivace hlasem). Pokud je zachycen zvuk, obrazovka **(16)** se automaticky rozsvítí ikona připojení **(11)** svítí také. Pokud dítětko nevydává žádný zvuk, obrazovka **(16)** a ikona připojení **(11)** se po 5 vteřinách zhasnou. Toto opatření šetří a prodlužuje životnost baterie.
12. Rodiče mohou spící děťátko vidět kdykoliv na obrazovce (pokud nevydává žádný zvuk) krátkým stisknutím tlačítka uvedení do chodu **(20)**, kterým je aktivována aktivuje vysílačka. Na obrazovce **(16)** se objeví přenos po dobu 30 vteřin a pak se automaticky vypne z důvodu úspory baterie.

**Poznámka: pokud je obrazovka (16) v režimu VOX, krátký stisk na tlačítko chodu (20) nemožní žádnou funkci.**

13. Rodiče mohou na dítě hovořit v kterýkoliv okamžik použitím funkce « talkie walkie » :
  - a. Držte tlačítko talkie-walkie **(22)** stisknuté.
  - b. Mluvte směrem k mikrofonu **(18)**.
  - c. Váš hlas se ozve v reproduktoru **(7)**.
  - d. Seřídte hlasitost reproduktoru pomocí menu « nastavení jednotky dítěte ».
  - e. Pusťte tlačítko talkie-walkie **(22)** chcete-li slyšet dítě.
14. Při každém doteku ikony se ozve zvukový signál. Pokud si přejete signál vypnout, podržte spodní ikonu **(13)** po dobu 2 vteřin až opět uslyšíte signál. Při každém vypnutí a zapnutí přístroje je signál automaticky obnoven.

**TABULKA DIAGNOSTIKY PORUCH**

<b>Problém</b>	<b>Možné příčiny</b>	<b>Řešení</b>
Přístroj nepřenáší žádný audio nebo video signál	<ul style="list-style-type: none"> <li>• Mikrofon je nastaven na příliš nízkou citlivost</li> <li>• Baterie jsou vybité nebo není správně připojen adaptér k vysílači</li> </ul>	<ul style="list-style-type: none"> <li>• Zvyšte citlivost mikrofonu pomocí tlačítka nastavení citlivosti</li> <li>• Vyměňte baterie nebo zkontrolujte zapojení do sítě</li> </ul>
Nepřetržitě vysílání	<ul style="list-style-type: none"> <li>• Citlivost mikrofonu je příliš vysoká</li> <li>• Citlivost mikrofonu je nastavená na NoVox</li> </ul>	<ul style="list-style-type: none"> <li>• Snížete citlivost pomocí menu na jednotce dítěte</li> <li>• Změňte citlivost mikrofonu na režim Vox (aktivace hlasem)</li> </ul>
Signál « Mimo dosah » nezasíná	<ul style="list-style-type: none"> <li>• Baterie vysílačky jsou vybité.</li> <li>• Vzdálenost mezi vysílačkou a přijímačem je příliš velká.</li> <li>• Proces spárování/připojení obou přístrojů neproběhlo úspěšně.</li> </ul>	<ul style="list-style-type: none"> <li>• Vyměňte baterie nebo použijte síťový adaptér.</li> <li>• Přiblížte přijímač k vysílačce.</li> <li>• Zopakujte proces připojení.</li> </ul>
Obraz na displeji není celistvý, je nehybný nebo černobílý	<ul style="list-style-type: none"> <li>• Přístroj je na hranici dosažitelnosti</li> <li>• Příliš slabé osvětlení v pokoji dítěte. Přístroj je v režimu nočního snímání obrazu a používá infračervené LED diody jako zdroj osvětlení</li> <li>• Rušivé signály z jiných přístrojů brání správné funkci vysílačky</li> </ul>	<ul style="list-style-type: none"> <li>• Přiblížte přijímač ke kameře</li> <li>• Zvyšte osvětlení dětského pokoje</li> <li>• Vypněte a opět zapněte vysílačku</li> </ul>
Nepřetržitě slabá baterie	<ul style="list-style-type: none"> <li>• Baterie je vybitá</li> <li>• Baterie je poškozená</li> </ul>	<ul style="list-style-type: none"> <li>• Dobijte baterii použitím síťového adaptéru (přijímač)</li> <li>• Vyměňte baterie nebo použijte síťový adaptér (vysílač)</li> <li>• Vyměňte dobíjecí baterii</li> </ul>
Reproduktor přijímače nevydává zvuk	<ul style="list-style-type: none"> <li>• Reproduktor je v režimu « bez zvuku »</li> </ul>	<ul style="list-style-type: none"> <li>• Stiskněte ikonu <b>(15)</b> pro zrušení funkce « bez zvuku »</li> </ul>
Velké množství rušivých vln a stálý šum.	<ul style="list-style-type: none"> <li>• Vysílačka je umístěna v blízkosti jiných elektrických spotřebičů</li> </ul>	<ul style="list-style-type: none"> <li>• Odstraňte elektrické spotřebiče nebo umístěte vysílačku dále od zdrojů rušivých signálů nebo změňte kanál.</li> </ul>
Dosah je příliš krátký	<ul style="list-style-type: none"> <li>• Příliš silná příčka/stěna mezi vysílačkou a přijímačem.</li> <li>• Baterie vysílačky je vybitá</li> </ul>	<ul style="list-style-type: none"> <li>• Přemístěte vysílačku i přijímač</li> <li>• Vyměňte baterii nebo použijte síťový adaptér (vysílač)</li> </ul>

**Köszönjük, hogy a Babyphone Visio Care terméket választotta! Kérjük, a használat előtt olvassa el figyelmesen a mellékelt utasításokat. Az utasítások elolvasása hozzásegít a készülék teljesítményének optimális kihasználásához annak élettartama folyamán. Bármilyen probléma vagy meghibásodás esetén forduljon az ügyfélszolgálatához.**

## **FONTOS - A TERMÉK HASZNÁLATA ELŐTT OLVASSA EL FIGYELMESEN A HASZNÁLATI ÚTMUTATÓT, ÉS ŐRIZZE MEG EGY ESETLEGES KÉSŐBBI HASZNÁLATHOZ.**

### **MŰVELETEK**

- Teljes egészében FHSS digitális technológia interferencia nélkül.
- 300 m-es hatótávolság nyílt térben.
- A kamera távolból való ellenőrzése is, hogy lássa hogyan alszik kisbabája.
- A képernyő automatikusan bekapcsol, amikor érzékeli a kisbaba hangját.
- 2.4 ''-os színes képernyő jobb láthatás érdekében.
- Talkie-walkie funkció.
- Automatikus éjszakai látás.
- A mikrofon érzékenységének, az éjszakai fény és az adókészülék hangszórójának hangerősségének távolból való ellenőrzése.
- Menü a képernyőn, hogy a képernyő élességét beállíthassa és zoom-olhasson.
- Vizuális hangszint mutató.
- A kisbaba szobájának hőmérsékletének mutatója a képernyőn.
- Automatikus riasztás, ha a videó és a hang hatótávolságon kívülre kerül.
- Akkumulátor szintjelző.
- A vevőkészülék feltölthető lítium akkumulátorral van ellátva.

### **FIGYELMEZTETÉS**

- A Babyphone Visio Care nem egy orvosi berendezés. A Babyphone Visio Care berendezés használata mellett felnőtt felügyelet is javasolt. A kockázatnak kitett csecsemőket vagy gyermekeket előbb vizsgálta meg gyermekorvossal vagy más egészségügyi szakemberrel.
- Ha elmegey otthonról, ne hagyja egyedül gyermekét rövid időre sem.
- A nem újratölthető elemeket nem szabad újratölteni.
- Az újratölthető elemeket feltöltés előtt vegye ki a készülékből.
- Ne használjon egyidőben új és használt elemeket, vagy újratölthető és alkáli elemeket.
- Az újratölthető elemeket mindene esetben felnőtt felügyelete alatt kell újratölteni.
- Az elemeket a polarítás (+/-) szerint kell behelyezni.
- A használt elemeket távolítsa el a készülékből.
- A tápáramkört nem szabad rövidre zární.
- Mindig a gyártó által szállított akkumulátort használja a vevőkészülékhez: amennyiben az akkumulátor megsérült vagy elromlott, a veszélyek elkerülése érdekében a gyártónak kell azt kicserélnie valamelyik ügyfélszolgálaton keresztül., vagy egy megfelelő képesítéssel rendelkező személynek.
- A Babyphone optimális működése és az interferenciák elkerülése érdekében ne kössön be más készüléket abba az aljzatba, melybe a Babyphone van bekötve (ne használjon elosztót).

### **STANDARD TARTOZÉKOK**

- Adókészülék
- Vevőkészülék
- 3.7 feltölthető Li Polimér elem (beszerelve a vevőkészülékbe)
- 2 db 5V-os hálózati adapter
- Használati kézikönyv



a



b



c

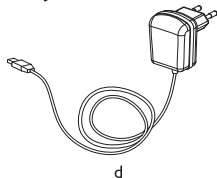

d



e

## PARANCSONOK

1. On/Off gomb
2. Működés/gyenge akku szimbólum
3. Kamera lencséje
4. Infravörös LED éjszakai látáshoz
5. Mikrofon
6. Fényérzékelő
7. Hangszóró
8. Éjszakai fény
9. USB csatlakozó
10. Működés/gyenge akku szimbólum
11. Kapcsolat szimbólum
12. Fel billentyű
13. Le billentyű
14. Menü billentyű
15. Hangszóró « néma » billentyű
16. Digitális képernyő
17. Hangszóró
18. Mikrofon
19. Vizuális riasztó jelzés
20. On/Off gomb
21. USB csatlakozó
22. Talkie-Walkie gomb

## TÁPEGYSÉG

### A/ ADÓKÉSZÜLÉK

#### 1. Elemről működés

Nyomja meg és tolja el a fedelet a jelzett irányba. Helyezzen be 3 db alkáli AAA elemet (UM-4) a rekeszbe. Tartsa be a polaritást. Tegye helyére a fedelet.

Jól jegyezze meg : jobb működés érdekében, ne vegyítse össze az új és a használt elemet, valamint az alkálit a feltöltőssel.

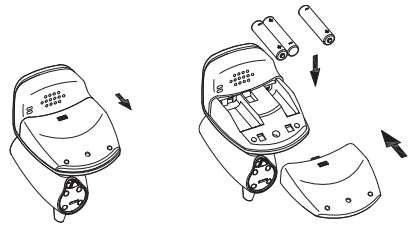

#### 2. Hálózatról működés

Az adókészüléket hálózatról használhatja a tartozék 5V-os hálózati adapter segítségével. Csatlakoztassa az adapter kimeneti USB csatlakozó kábeljét (9) ügyelve a helyes irányjelzésre. Az akkumulátor kikapcsol, mielőtt a csatlakozó kábel (9) az USB csatlakozóba kerül.

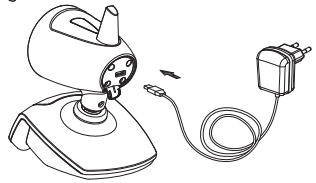

### B/ VEVŐKÉSZÜLÉK

#### 1. Működtetés feltölthető akkumulátorral

Az I200mAh Li polimér feltölthető akkumulátor már be van szerelve a vevőkészülékbe. Feltöltéséhez vegye le a klippszatót és csúsztassa le az elemtartó fedelét, húzza ki az akkumulátor konnektorját.

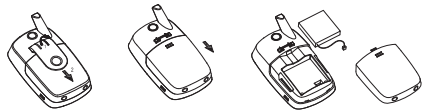

#### 2. Hálózati adapterrel való működés

A vevőkészülék hálózatról működhet, ha a tartozék 5V-os hálózati adaptert használja. Csatlakoztassa az adapter kimeneti konnektorját a vevőkészülék USB csatlakozójába (21). A beszerelt akkuval és a bekapcsolt vevőkészülékkel a Működés/gyenge akku szimbólum (10) pirosról zöldre vált, jelezve, hogy az akku gyorsítottan van.

Amint az akku teljesen feltöltődött, a Működés/gyenge akku szimbólum (10) újra zöld lesz. Jegyezze meg, hogy ha a vevőkészülék nem kapcsol be, amikor csatlakoztatta a 5V-os hálózati adaptert az USB csatlakozóhoz (21), a Működés/gyenge akku szimbólum (10) piros marad a töltés alatt. Nem számít, hogy a hálózati adaptert kihúzza, vagy bedugva hagyja, ez nem fogja károsítani semmilyen esetben az akkumulátort. Ha bedugva hagyja, az akku teljesítménye nem használódik és a készülék a hálózati adatterről fog működni.

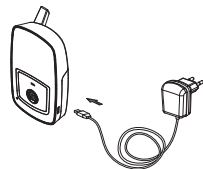

töltse fel a tartozék Li elemet használva a hálózati adaptert 5 órán keresztül.

**FIGYELMEZTETÉS: BIZONYOSODJON MEG ARRÓL, HOGY A VEVŐKÉSZÜLÉKBE BEHELYEZETT AKKUMULÁTOR FELTÖLTŐS TÍPUSÚ, MIELŐTT CSATLAKOZTATNÁ A HÁLÓZATI ADAPTERT AZ USB CSATLAKOZÓBA . EZÁLTAL ELKERÜLI A ROBBANÁSVESZÉLYT.**

Jegyezze meg : a vevőkészülék első használat előtt

## AZ ADÓKÉSZÜLÉK ÖSSZEKAPCSOLÁSA A VEVŐKÉSZÜLÉKKEL

Ez a folyamat lehetővé teszi, hogy az adókészülék és a vevőkészülék úgy kapcsolódjon össze, hogy ne interferáljon más készülékkel (akár hasonló modellű Bébiőrrel), vagy hogy az ön jeladását felfogná.

Az adókészülék és a vevőkészülék előre beállított kóddal már gyárilag össze van kapcsolva. Ugyanakkor javasoljuk Önnek, hogy állítsa be újra a kapcsolatot, ha interferencia lépne fel :

1. Nyomja 2 másodpercen keresztül a vevőkészülék ON/OFF gombját **(20)**. Miközben a menü szimbólum **(14)** kigyullad (ha nem gyullad ki, nyomja meg röviden az ON/OFF gombot **(20)**), érintse meg, hogy megjelenjen a főmenü a képernyőn **(16)**. Használja a Fel/Le billentyűt **(12) (13)**, hogy kiválassza a kívánt kapcsolati funkciót, nyomja meg röviden az ON/OFF gombot **(20)**, hogy megerősítse a választását.

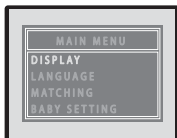

2. A képernyőn **(16)** megjelenik a « Készülék kiválasztása » menü:



3. Használja a Fel/Le billentyűt **(12) (13)**, hogy kiválassza a « Bébi »-t, nyomja meg röviden az ON/OFF gombot **(20)**, hogy megerősítse a választását. Most használja a Fel/Le billentyűt **(12) (13)**, hogy kijelöljön egy számot, hogy rákapcsolhassa az adókészüléket, nyomja meg röviden az ON/OFF gombot **(20)**, hogy megerősítse a választását.
4. Használja a Fel/Le billentyűt **(12) (13)**, hogy kiválassza a « Kapcsolat»-ot, nyomja meg röviden az ON/OFF gombot **(20)**, hogy megerősítse a választását. A kapcsolat szimbólum **(11)** 15 másodpercen keresztül gyorsan fog villogni.
5. Nyomja anélkül, hogy elengedné az adókészülék On/ Off gombját **(1)** addig, amíg a Működés/gyenge akku szimbólum **(2)** állandó zöldről zölden villogni kezd. Engedje el a gombot.
6. Ha a kapcsolat helyesen létrejött, a képernyőn **(16)** megjelenik a kamera **(3)** által rögzített kép és a « Kapcsolat » melletti betűk N-ről Y-ra térnek. A « Kapcsolat » **(11)** és a Működés/gyenge akku szimbólum **(2)** zöld fényen fixen marad.

**Jegyezze meg : Az 5-ös szakaszt aközben kell végeznie, miközben a « Kapcsolat » szimbólum (11) gyorsan villog, ahhoz, hogy a kapcsolat sikeres legyen.**

7. A készülék működésre készen áll.
8. Ha a kapcsolat nem jött létre (a kép nem mozog a képernyőn **(16)** és nem követi a kamera lencséje **(3)** által rögzített képet), végezze el újra a szakaszokat 1-től 5-ig.
9. Ahhoz, hogy lekapcsoljon egy adókészüléket, kövesse a fent leírt 1-es és 2-es szakasz utasításait. A 3-as szakasznál válassza ki a lekapcsolni kívánt adókészüléket és folytassa a 4-es szakaszig. Ne végezze el az 5-ös szakaszt, várjon addig, amíg a « kapcsolat » szimbólum **(11)** abbahagyja a villogást és fixen megáll. Nyomja hosszan az ON/OFF gombot **(20)**, hogy kikapcsolja a vevőkészüléket. A kiválasztott adókészülék lekapcsolódott.

## MŰKÖDÉS

1. Helyezze az adókészüléket kb. 1 méterre a kisbaba ágyától, a kisbaba felé irányítva a kamera lencséjét **(3)** és a mikrofont **(5)**.
2. Kapcsolja be az adókészüléket hosszan nyomva, 2 másodpercen keresztül, az ON/OFF gombot **(1)**, addig amíg a Működés/gyenge akku szimbólum **(2)** zöld marad, majd engedje el az ON/OFF gombot **(1)**. Ha az elemek gyengék, a **(2)** szimbólum piros lesz. Cserélje ki az elemeket vagy használja az 5V-os hálózati adaptert.
3. Tartsa bekapcsolva a vevőkészüléket hosszan nyomva, 2 másodpercen keresztül, az ON/OFF gombot **(20)**, a Működés/gyenge akku szimbólum **(10)** zöld lesz. Ha ez a szimbólum elkezd zölden villogni, ez azt jelenti, hogy az akku gyenge, fel kell tölteni az 5V-os hálózati adapterrel.
4. A kamera lencséje által rögzített kép **(3)** meg kellene

jelenjen a képernyőn **(16)** mialatt a mikrofon által rögzített hang **(5)** hallatszik a hangszóróból **(17)**. Ha a képernyőn a « nincs jel a hatótávolságon kívül » üzenet jelenik meg, ez azt jelenti, hogy a készülékek nem voltak helyesen összekapcsolva (lásd a KAPCSOLAT bekezdést).

Állítsa be a hangszóró hangerősségét **(17)**, használva a Fel/Le billentyűt **(12) (13)**, ahhoz, hogy elégséges hallási szintet érjen el. Hangoszlopok fognak megjelenni a képernyőn.

Azok a szülők, akik csendet szeretnének, nyomják meg a hangszóró **(15)** « Néma » billentyűjét. A hangszóró néma állapotba kerül és a « Néma » szimbólum megjelenik a képernyőn is **(16)**. Ahhoz, hogy visszaállítsa a hangot a hangszóróba, nyomja meg újból a hangszóró **(15)** « Néma » billentyűjét, és a hangerősség az eredeti szintre áll.

működni, ha a (▲▼ & ◀▶) seront allumés. Pour les activer il suffit d'appuyer szimbólumok világitanak. Ahhoz, hogy aktiválhassa őket, nyomja meg röviden az ON/OFF gombot (20). Ezek a szimbólumok 8 másodperc elteltével eltűnnek, ha semmilyen billentyűt nem használ közben, így elkerülheti a hibás kezelést.

5. Az adókészülék kamerájának lencsáját elforgathatja felülről lefele irányba a két oldalán ahhoz, hogy a kisbaba legoptimálisabban látható legyen.



6. A mikrofon érzékenységét, a hangszóró hangerejét és az éjszakai fényt az adókészüléken beállíthatja távolból is a vevőkészülék menüjén keresztül (Lásd a fent leírt 8-as szakaszt).

7. Ez az adókészülék automatikus « éjszakai fény » funkcióval is el van látva, amikor a fényérzékelő gyenge fényt érzékel a kisbaba szobájában, ami bekapcsolja az infravörös LED-et (4), ami fényforrássá válik. A kamera (3) a kisbaba infravörös képeit rögzíti és továbbítja a vevőkészülék felé, ami fekete-fehéren jeleníti meg ezeket a képernyőn (16).

8. Nyomja meg röviden az ON/OFF gombot (20), hogy a (▲▼ & ◀▶) szimbólumok kivilágosodjanak. Érintse meg a menü szimbólumot (14), hogy a főmenü megjelenjen. Használja a Fel/Le billentyűt (12) (13), hogy kiválassza a nyelvet, a megjelenítést, a kívánt kapcsolati funkciót vagy a bébi beállítást, majd nyomja meg röviden az ON/OFF gombot (20), hogy megerősítse a választását.

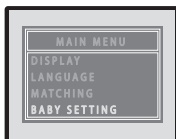

## A MENÜ MEGJELENÍTÉSE

Használja a Fel/Le billentyűt (12) (13), hogy kiválassza a Képernyő élességet, a Zoom-ot, a hőmérsékletet vagy az elforgatást, majd nyomja meg röviden az ON/OFF gombot (20), hogy megerősítse a választását.



## Képernyő élesség

Használja a Fel/Le billentyűt (12) (13), hogy kiválassza egyiket az 5 képernyő élességből, majd nyomja meg röviden az ON/OFF gombot (20), hogy megerősítse

a választását.

(Jegyezze meg : lehetetlen beállítani a a képernyő élességét, ha nincsen kép a képernyőn).

## Zoom

Használja a Fel/Le billentyűt (12) (13), hogy kiválassza az 1X-es vagy 2X-es nagyítást, majd nyomja meg röviden az ON/OFF gombot (20), hogy megerősítse a választását.

## Elforgatás

Használja a Fel/Le billentyűt (12) (13), hogy kiválassza a normál képet vagy a 180°-os elforgatást, majd nyomja meg röviden az ON/OFF gombot (20), hogy megerősítse a választását.

## Hőmérséklet

Használja a Fel/Le billentyűt (12) (13), a Celziusz vagy a Fahrenheit fokot, majd nyomja meg röviden az ON/OFF gombot (20), hogy megerősítse a választását.

## NYELVEK

Használja a Fel/Le billentyűt (12) (13), hogy válasszon a francia, angol és spanyol nyelvek közül, majd nyomja meg röviden az ON/OFF gombot (20), hogy megerősítse a választását.



## BÉBI BEÁLLÍTÁS

Ez a menü lehetővé teszi, hogy távolságból mérje be az éjszakai fény funkciót, a mikrofon érzékenységét és az adókészülék hangszórójának hangerősségét.



Használja a Fel/Le billentyűt (12) (13), hogy kiválassza a beállítandó adókészüléket, nyomja meg röviden az ON/OFF gombot (20), hogy megerősítse a választását.

## Éjszakai fény

Használja a Fel/Le (12) (13) billentyűt hogy kiválassza az « éjszakai fény »-t, nyomja meg röviden az ON/OFF gombot (20), hogy megerősítse a választását. Használja újra a Fel/Le (12) (13) billentyűt, hogy válasszon a BEKAPCSOL, KIKAPCSOL vagy VOX közül, nyomja meg röviden az ON/OFF gombot (20), hogy megerősítse a választását.

BEKAPCSOL = Az éjjeli fény állandóan ég.

KIKAPCSOL = Az éjjeli fény állandóan ki van kapcsolva.

VOX = Az éjjeli fény hangra bekapcsol (bekapcsol, ha zaj van, kikapcsol, ha csend van).

## Mikrofon érzékenysége

Használja a Fel/Le billentyűt (12) (13), hogy kiválasszhatja a « Mic Sens »-t, nyomja meg

röviden az ON/OFF gombot (20), hogy megerősítse a választását. Használja újra a Fel/Le billentyűt (12) (13), hogy választhasson a 4 szint közül – 1, 2, 3 és No Vox, majd nyomja meg röviden az ON/OFF gombot (20), hogy megerősítse a választását. Az 1-es szint a legalacsonyabb mikrofonérzékenységi szint és a 3-a a legmagasabb. Mind a 2, 3 szint, az 1, 2 és 3 hangra aktiválódik. Ha a NoVox funkciót választja, az adókészülék folyamatos adás módba áll (akkor is továbbít, ha semmilyen zajt nem észlel).

### A hangszóró hangerőssége

Használja a Fel/Le billentyűt (12) (13), hogy kiválassza a « hangerő »-t, majd nyomja meg röviden az ON/OFF gombot (20), hogy megerősítse. Használja újra a Fel/Le billentyűt (12) (13), hogy választhasson az 5 szint közül (1-es a leghallkább és 5-ös a leghangosabb), majd nyomja meg röviden az ON/OFF gombot (20), hogy megerősítse a választását.

Minden szakasznál nyomja meg a menü szimbólumot (14), hogy kilépjen a menüből.

9. Amint a jel a vevőkészülékbe érkezik, a Vizuális riasztó jelzés (19) kigyullad. Minél erősebb a kisbaba hangja, annál erősebb lesz a fényjelzés. Ez a funkció akkor hasznos a szülők számára, amikor le akarják csendesíteni a hangszórót, hogy egy kicsit csendben lehessenek, de azért tudják figyelni a kisbaba tevékenységét.

10. 4 szimbólum jelenik meg a képernyő felső részén:



A mozgástérben, ha a jel erőssége 6 jeloszlop, a képernyő (16) képe színesen és tisztán jelenik meg. Ugyanakkor, minél nagyobb a távolság az adókészülék és a vevőkészülék között, annál kisebb lesz a jelerősség szintje és a kép kevésbé éles. Egy bizonyos távolságon a kép lefagy és a « hatótávolságon kívüli jel » üzenet megjelenik a képernyőn (16). Ezzel egyidőben a Vizuális riasztó jelzés (19) és a kapcsolat szimbólum (11) villogni kezd és egy riasztó hang értesíti a szülőket. Leállíthatja a riasztást, ha megnyomja röviden az ON/OFF gombot (20) de az üzenet a képernyőn (16), a vizuális riasztó jelzés (19) és a kapcsolat (11) szimbólum tovább villog, amíg el nem ér egy megfelelő távolságot.



Minden alkalommal, amikor a vevőkészülék visszaáll a mozgástérbe, a hangriasztás leáll és a Vizuális riasztó jelzés (19) abbahagyja a villogást. Ha jel érkezik, a kapcsolat (11) szimbólum stabilan zöld marad.

A hőmérséklet szimbólum a kisbaba szobájának jelen hőmérsékletét jelzi.

Az akku szimbólum a vevőkészülék akkusztintjét jelzi. Szegmensek eltűnnek, egyik a másik után aszerint, ahogy az akku szintje csökken, addig, amíg nem lesz több szegmens. Ebben az esetben a szimbólum zöldről pirosra vált, villogni kezd, riasztó hangot ad, hogy értesítse a szülőket, hogy fel kell tölteni az akkut.

A töltés ideje alatt az akku szimbólum telítettet jelez (■■■■) (akkor is, ha az akku még nincs teljesen feltöltődve), de a Működés/gyenge akku szimbólum (10) piros marad addig, amíg az akku teljesen fel nem töltődik (ekkor zöldre vált).

11. Amikor a mikrofon érzékenysége 1, 2 vagy 3 szintre van állítva, a képernyő (16) VOX (aktív hang) módban működik. Amikor jel érkezik, a képernyő (16) automatikusan bekapcsol és a kapcsolat (11) szimbólum kigyullad. Amikor a kisbaba nem csinál zajt, a képernyő (16) és a kapcsolat (11) szimbólum kiáll 5 másodperc elteltével. Ez lehetővé teszi az akku számára a hosszabb élettartamot.

12. A szülők láthatják a képernyőn a kisbabát alvás közben (amikor nem csinál zajt), ha megnyomják röviden az ON/OFF gombot (20) bármelyik pillanatban, hogy az adókészüléket beindítsák. A kép megjelenik a képernyőn (16) kb. 30 másodpercen keresztül, majd ez automatikusan kikapcsol, hogy spóroljon az akkuval.

**Jegyezze meg : amikor a képernyő (16) VOX módban van, ha röviden megnyomja az ON/OFF gombot (20), semmilyen funkció nem jön létre.**

13. A szülők bármikor beszélhetnek a kisbabához használva a « talkie walkie » funkciót :

- Tartsa lenyomva a talkie-walkie gombot (22).
- Beszélgjen a mikrofon irányába (18).
- Hangja hallatszani fog a hangszóróban (7).
- Állítsa be a hangszóró hangerősségét a « bébi beállítás » menü segítségével.
- Engedje el a Talkie Walkie gombot (22), hogy hallgathassa a kisbabát.

14. Minden alkalommal, amikor egy szimbólum billentyűt megnyom, egy bip hangot hall. Ahhoz, hogy eltávolítsa ezt a hangot, tartsa lenyomva 2 másodpercen keresztül a Le szimbólum-ot (13) addig, amíg egy újabb bip hangot nem hall. Minden alkalommal, amikor ki- vagy bekapcsolja a készüléket, a bip hang automatikusan beindul.

## A HIBÁK MEGÁLLAPÍTÁSÁNAK TÁBLÁJA

Probléma	Lehetséges okok	Megoldások
Nincs semmilyen audio vagy videó jel	<ul style="list-style-type: none"> <li>• Túl alacsony a mikrofon érzékenysége.</li> <li>• Az akku lemerült vagy a hálózati adapter nincs helyesen rákapcsolva az adókészülékre.</li> </ul>	<ul style="list-style-type: none"> <li>• Növelje a mikrofon érzékenységét a bébi beállítás menü segítségével.</li> <li>• Cserélje ki az akkut vagy ellenőrizze a kapcsolatot.</li> </ul>
Folyamatos a továbbítás	<ul style="list-style-type: none"> <li>• Túl magas a mikrofon érzékenysége.</li> <li>• A mikrofon érzékenysége a NoVox-ra van állítva.</li> </ul>	<ul style="list-style-type: none"> <li>• Csökkentse a mikrofon érzékenységét a bébi beállítás menü segítségével.</li> <li>• Módosítsa a mikrofon érzékenységét a Vox-ra (hangra aktiválás).</li> </ul>
Állandóan aktivált a hatótávolságon kívüli riasztás.	<ul style="list-style-type: none"> <li>• Az adókészülék elemei lemerültek.</li> <li>• Túl nagy a távolság az adókészülék és a vevőkészülék között.</li> <li>• A kapcsolat a két készülék között nem jött létre vagy elszállt.</li> </ul>	<ul style="list-style-type: none"> <li>• Cserélje ki az elemeket vagy használja a hálózati adaptert.</li> <li>• Közelítse az adókészüléket a vevőkészülékhez.</li> <li>• Végezze el újra a kapcsolási folyamatot.</li> </ul>
A képernyőn megjelent kép nem tiszta vagy lefagy vagy fekete-fehéren jelenik meg.	<ul style="list-style-type: none"> <li>• A hatósugár határai elértek.</li> <li>• Az adókészülék és a vevőkészülék közötti távolság meghaladja a hatótávolságot.</li> <li>• Túl gyenge a fény a kisbaba szobájában ; az egység éjszakai látás módban működik az infravörös LED-et használva.</li> </ul>	<ul style="list-style-type: none"> <li>• Közelítse egymáshoz az adókészüléket és a vevőkészüléket.</li> <li>• Növelje a fényt a kisbaba szobájában.</li> <li>• Indítsa újra az adókészüléket ki- és bekapcsolva.</li> </ul>
Állandóan alacsony töltöttségű az akku	<ul style="list-style-type: none"> <li>• Az akku lemerült.</li> <li>• A feltöltős akku sérült.</li> </ul>	<ul style="list-style-type: none"> <li>• Töltse fel az akkut a hálózati adapterrel (vevőkészülék)</li> <li>• Cserélje ki az elemeket vagy használja a hálózati adaptert (adókészülék).</li> <li>• Cserélje ki az akkut.</li> </ul>
A hangszóró nem bocsát ki hangot a vevőkészüléken.	<ul style="list-style-type: none"> <li>• A hangszóró « Néma » módban van.</li> </ul>	<ul style="list-style-type: none"> <li>• Nyomja meg a <b>(15)</b>-ös szimbólumot, hogy kikapcsolja « Néma » funkciót.</li> </ul>
Sok a statikus zaj vagy állandó az interferencia.	<ul style="list-style-type: none"> <li>• Az adókészülék más elektromos készülékek mellett van.</li> </ul>	<ul style="list-style-type: none"> <li>• Távolítsa el az elektromos készülékeket vagy az adókészüléket, hogy távolabb kerüljenek az interferenciától vagy váltson csatornát.</li> </ul>
Túl alacsony a hatósugár	<ul style="list-style-type: none"> <li>• Túl vastag fal van az adókészülék és a vevőkészülék között.</li> <li>• Az adókészülék akkuja lemerült.</li> </ul>	<ul style="list-style-type: none"> <li>• Helyezze át az adókészüléket és a vevőkészüléket.</li> <li>• Cserélje ki az akkut vagy használja a hálózati adaptert.</li> </ul>



**Vă mulțumim pentru alegerea Babyphone Visio Care. Citiți cu atenție aceste instrucțiuni de utilizare, acest lucru vă va permite maximizarea performanțelor și prelungirea duratei de viață a aparatului. Totuși, dacă observați un defect sau un alt tip de problemă, contactați serviciul pentru consumatori.**

## IMPORTANT - ÎNAINTE DE UTILIZARE CITIȚI CU ATENȚIE ACESTE INSTRUCȚIUNI ȘI PĂSTRAȚI-LE PENTRU CONSULTAREA ULTERIOARĂ.

### FUNCTII

- Tehnologie numerica în totalitate FHSS fara nici o interferenta.
- Raza de actiune de 300m într-un spatiu deschis.
- Control la distanta a camerei pentru a vedea bebelusul în timpul somnului sau.
- Activarea automata a ecranului când este detectata vocea bebelusului.
- Ecran color 2.4 '' pentru o vizibilitate mai buna.
- Functie talkie-walkie
- Viziune nocturna automata pentru o vizibilitate mai buna în întuneric.
- Control la distanta a sensibilitatii microfonului, a luminii nocturne si a volumului difuzorului la nivelul emitorului.
- Meniu pe ecran pentru reglarea stralucirii imaginii si a functiei zoom.
- Indicator pentru sunet sub forma vizuala.
- Indicator de temperatura a camerei bebelusului pe ecran.
- Alerta automata când înregistrarea video si sunetul sunt în afara razei de actiune.
- Indicator al nivelului bateriei.
- Receptorul este prevazut cu o baterie litiu care se poate încarca

### AVERTISMENT

- Dispozitivul Babyphone Visio Care nu este un aparat medical. Pe lângă utilizarea Babyphone Visio Care, se recomandă supravegherea regulată și directă a copilului de către un adult. Copiii născuți prematur sau cei considerați la risc, trebuie supuși unui control medical efectuat de medicul sau alt personal sanitar.
- Nu vă îndepărtați nicio clipă de copil afară din casă.
- Bateriile care nu sunt reincărcabile nu trebuie încărcate.
- Bateriile reincărcabile trebuie scoase din aparat înainte de a fi încărcate.
- Nu utilizați simultan baterii noi și baterii uzate sau baterii reincărcabile și baterii alcaline.
- Bateriile reincărcabile trebuie încărcate numai sub supravegherea unui adult.
- Bateriile trebuie introduse respectând bornele de polaritate (+/-).
- Bateriile uzate trebuie scoase din aparat.
- Bornele de alimentare nu trebuie scurtcircuitate.
- Utilizați întotdeauna bateria receptorului livrată de producător: dacă bateria este deteriorată, aceasta trebuie înlocuită de producător, serviciul post-vânzare sau de către persoane cu calificare asemănătoare pentru a preveni orice situație de pericol.
- Pentru utilizarea optimă a dispozitivului Babyphone și pentru a limita interferențele, se recomandă să nu conectați alte aparate electrice în priză la care este conectat Babyphone (nu utilizați adaptatoare cu prize multiple).

### ACCESORII STANDARD

- Emitator
- Receptor
- Baterie 3.7 Li Polymer care se poate reincarca (instalata în receptor)

- 2 adaptori la priza de curent 5V
- Mod de folosire



a



b



c

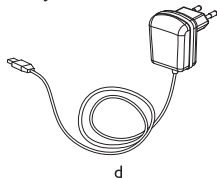

d



e

## COMENZI

1. Buton On/Off
2. Icoana punere în funcțiune / baterie slabă
3. Obiectivul camerei
4. Led infrarosu viziune de noapte
5. Microfon
6. Senzor de lumina
7. Difuzor
8. Lampa de veghe
9. Suport USB
10. Icoana punere în funcțiune /baterie slabă
11. Icoana de conectare
12. Tasta sus
13. Tasta jos
14. Tasta meniù
15. Tasta fara sunet » pentru difuzor
16. Ecran numeric
17. Difuzor
18. Microfon
19. Alarma vizuala
20. Buton On/Off
21. Suport USB
22. Buton Talkie-Walkie

## ALIMENTARE

### A/ EMITATOR

#### 1. Functionare cu baterii

Apasati si glisati capacul în directia indicata. Introduceți 3 baterii alcaline AAA (UM-4) în compartiment. Respectati indicatiile de polaritate. Puneti capacul la loc.

N.B : Pentru a obtine o performanta mai buna, nu amestecati bateriile noi cu cele mai vechi sau bateriile alcaline cu baterii reîncarcabile.

#### 2. Functionare la priza de curent

Emitatorul poate fi folosit la o priza de curent cu ajutorul adaptorului de priza 5 V furnizat. Conectati priza de iesire a adaptorului la suportul de instalare a stickului USB (9) al emitatorului respectând orientarea necesara. Alimentarea prin intermediul bateriilor va fi intrerupta în momentul în care adaptorul va fi conectat la suportul de instalare a stickului USB (9).

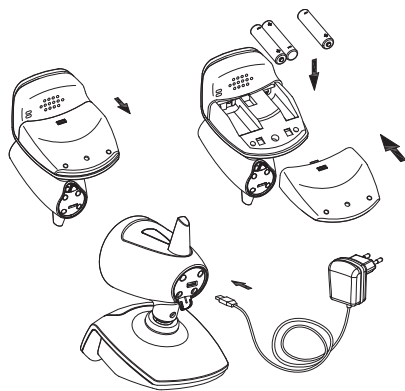

### B/ RECEPTOR

#### 1. Functionare cu o baterie care se poate încarca

Bateria care se poate reîncarca 1200mAh Li în polymer este deja instalata în receptor. Pentru a o putea schimba, retrageți clipsul de curea si glisati capacul bateriei, debransati conectorul de la baterie.

#### 2. Functionare cu priza de curent

Receptorul poate functiona la priza de curent cu ajutorul adaptorului 5V furnizat. Conectati priza de iesire a adaptorului la suportul de instalare a stickului USB (21) al receptorului. Având bateria instalata si receptorul deschis, icoana punere în funcțiune / baterie slabă (10) va trece de la culoarea verde la cea rosie, aratănd astfel ca bateria este in proces de încarcare rapida.

În momentul în care bateria este încarcata în totalitate, icoana punere în funcțiune / baterie slabă (10) redevine verde. Retineti ca daca receptorul nu este apris dupa ce adaptorul 5V a fost conectat la suportul de instalare a stickului USB (21), icoana punere în funcțiune / baterie slabă (10) va ramâne rosie pe parcursul încarcarii. Chiar daca deconectati adaptorul de priza de curent sau chiar daca îl lasati bransat, acest lucru nu va produce în nici un caz o deteriorare a bateriei. În ultima situatie evocata, puterea bateriei nu va fi folosita si aparatul va functiona datorita adaptorului de priza de curent.

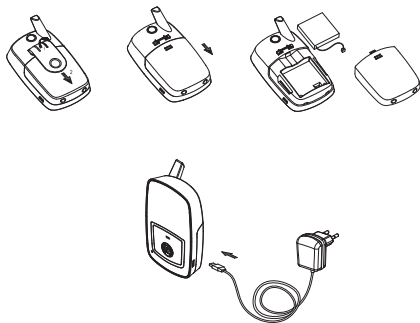

Înainte de prima utilizare a receptorului, încarcati bateria Li furnizata cu ajutorul adaptorului de priza timp de cel puțin 5 ore.

**AVERTIZARE : ÎNAINTE DE A CONECTA ADAPTORUL DE PRIZA DE CURENT LA SUPTUL DE INSTALARE A STICKULUI USB ASIGURATI-VA CA BATERIA INTRODUSA ÎN RECEPTOR ESTE UN MODEL CARE POATE FI REÎNCARCAT PENTRU A EVITA ORICE EXPLOZIE.**

## CONECTAREA EMITATORULUI LA RECEPTOR

Acest proces permite ca receptorul și emitorul să se conecteze pentru a comunica fără ca alte aparate (chiar și alte aparate de supraveghere a bebelușilor Babyphone de model identic) să poată interfera cu dumneavoastră sau să primească semnalul dumneavoastră.

Emitorul și receptorul sunt deja conectați prin intermediul unui cod reglat în uzină. Totuși, va recomandăm să reglați din nou conexiunea în caz de interferență :

1. Apăsati butonul de demarare (20) al receptorului timp de 2 sec pentru a-l aprinde. În timp ce icoana meniului (14) este aprinsă (dacă nu se aprinde, apăsați scurt pe butonul de demarare (20)), atingeți-l pentru ca să apară pe ecran meniul principal (16). Folosiți tastele sus/jos (12)(13) pentru a selecta funcția « conectare », apăsați scurt pe butonul de demarare (20) pentru a confirma selecția dumneavoastră.

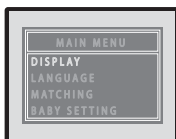

2. Ecranul (16) va afișa meniul « Selectionați aparatul »:



3. Folosiți tastele sus/jos (12) (13) pentru a selecta « Bebe », apăsați scurt pe butonul de demarare (20) pentru a confirma.  
După aceasta, utilizați tastele sus/jos (12) (13) pentru a desemna un număr permițând conectarea emitorului, apăsați scurt pe butonul de demarare (20) pentru a confirma.
4. Folosiți tastele sus/jos (12) (13) pentru a selecta « Conectare », apăsați scurt pe butonul de demarare (20) pentru a confirma. Icoana de conectare (11) va începe să clipească repede timp de 15 secunde.
5. Apăsati fără întrerupere butonul de demarare (1) al emitorului până ce icoana punere în funcțiune / baterie slabă (2) care este de culoare fixă verde începe să clipească repede. Oprite apăsarea butonului.
6. Dacă conectarea s-a făcut corect, ecranul (16) va afișa imaginea obținută de către camera (3) și literele care se află alături de « conectare » în meniul se vor schimba de la N la Y. Lumina verde a icoanei de conectare (11) și a icoanei punere în funcțiune / baterie slabă (2) rămâne fixă.

**N.B :** etapa 5 trebuie efectuată în timp ce icoana de conectare (11) clipește rapid pentru reușita conectării.

7. Aparatul este gata să funcționeze.
8. Dacă conectarea a eșuat (imaginea de pe ecran (16) nu se modifică și nu transmite imaginea obținută prin intermediul obiectivului camerei (3)), începeți din nou să efectuați etapele de la 1 la 5.
9. Pentru a deconecta un emitor, respectați etapele de la 1 la 2 descrise mai sus. La etapa 3, selecționați numărul emitorului care trebuie deconectat și continuați până la etapa 4. Nu efectuați etapa 5, așteptați până ce lumina verde a icoanei de conectare (11) încetează să clipească și se stabilizează. Apăsati în mod îndelungat butonul de demarare (20) pentru a stinge receptorul. Emitorul ales este deconectat.

## FUNCTIONARE

1. Așezați emitorul la aproximativ 1 metru de patul bebelușului orientând obiectivul camerei (3) și microfonul (5) către bebeluș.
2. Aprindeți emitorul apăsând în mod îndelungat pe butonul de demarare (1) timp de 2 secunde până ce lumina icoanei punere în funcțiune / baterie slabă (2) rămâne verde, opriti apăsarea butonului de demarare (1). Dacă bateriile sunt slabe, icoana (2) va deveni roșie. Schimbați bateriile sau folosiți adaptorul de priză de curent V care a fost furnizat.
3. Aprindeți acum receptorul printr-o apăsare îndelungată a butonului de demarare (20) timp de 2 secunde până ce lumina icoanei punere în funcțiune / baterie slabă (10) rămâne verde. Dacă aceasta icoană începe să clipească de culoare verde, atunci bateria este slabă și are nevoie de a fi reîncărcată cu adaptorul de priză de curent 5V.
4. Imaginea obținută prin intermediul obiectivului camerei (3) ar trebui să apară pe ecran (16) în timp ce sunetul captat prin microfon (5) ar trebui să se audă în difuzor (17). Dacă ecranul afișează mesajul « nici un semnal sau în afara razei de acțiune », acest lucru înseamnă ca aparatele nu au fost conectate corect (a se vedea paragraful CONECTARE). Ajustați volumul difuzorului (17) pentru a obține un nivel suficient al sunetului prin utilizarea tastelor sus / jos (12) (13). Pe ecran va apărea afișata scara cu graficul sunetului.  
Pentru părinții care doresc să pastreze o atmosferă silențioasă, apăsați tasta « mut » a difuzorului (15). Difuzorul va trece în surdina și o icoană « mut » va apărea, de asemenea, pe ecran (16). Pentru a restabili sunetul difuzorului, apăsați din nou pe icoana (15), volumul va reveni la nivelul sau inițial.

**N.B. : Tastele nu vor functiona decât când iconele (▲▼ⓈⓉ) vor fi aprinse. Pentru a le activa, este suficient sa se apese scurt pe butonul de demarare (20). Pentru a evita manipularile nedorite, aceste icone vor dispere dupa 8 secunde daca nici o tasta nu este utilizata.**

5. Obiectivul camerei emitorului poate fi înclinat de sus în jos si în partile laterale pentru a optimiza vizibilitatea asupra bebelusului.

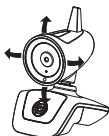

6. Sensibilitatea microfonului, volumul difuzorului si lumina de noapte la emitor pot fi stabilite la distanta cu ajutorul meniului receptorului (a se vedea etapa 8 de mai sus).
7. Acest emitor este echipat cu functia « viziune de noapte » automata. În momentul în care senzorul luminos detecteaza o scadere a luminozitatii în camera bebelusului, acesta activeaza automat ledurile infrarosii (4) care devin o sursa de lumina. Camera (3) capteaza în acest moment imagini infrarosii ale bebelusului si le transmite receptorului care le afiseaza pe ecran (16) în alb si negru.
8. Apasati scurt butonul de demarare (20) pentru a aprinde tastele iconele (▲▼ⓈⓉ). Atingeti icona meniu (14) pentru a afisa meniul principal. Folositi tastele sus/jos (12) (13) pentru a selectiona limba, afisajul, conectarea aparatului sau reglarea bebelus, dupa care apasati scurt pe butonul de demarare (20) pentru a confirma.

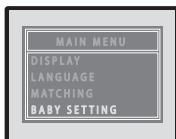

### AFISAREA MENIULUI

Folositi tastele sus/jos (12) (13) pentru a selectiona Luminozitatea, Zoomul, temperatura sau rotatia, dupa care apasati scurt pe butonul de demarare (20) pentru a confirma.



### Luminozitate

Folositi tastele sus/jos (12) (13) pentru a selectiona unul din cele 5 niveluri de luminozitate ale ecranului dupa care apasati scurt pe butonul de demarare (20) pentru a confirma.

(N.B. : Nu este posibil sa se regleze nivelul de luminozitate daca nu este imagine pe ecran.)

### Zoom

Folositi tastele sus/jos (12) (13) pentru a selectiona între x1 sau x2, apasati scurt pe butonul de demarare (20) pentru a confirma.

### Rotatie

Folositi tastele sus/jos (12) (13) pentru a selectiona imaginea normala sau inversata la 180°, apasati scurt pe butonul de demarare (20) pentru a confirma.

### Temperatura

Folositi tastele sus/jos (12) (13) pentru a alege între grade celsius sau fahrenheit, apasati scurt pe butonul de demarare (20) pentru a confirma.

### LIMBI

Folositi tastele sus/jos (12) (13) pentru a alege între franceza, engleza si spaniola, apasati scurt pe butonul de demarare (20) pentru a confirma.



### REGLARE BEBELUS

Acest meniu permite sa se parametreze la distanta functia lumina de noapte, sensibilitatea microfonului si volumul difuzorului emitorului.



Folositi tastele sus/jos (12) (13) pentru a selectiona emitorul care trebuie parametrat, apasati scurt pe butonul de demarare (20) pentru a confirma.

### Lumina de noapte

Folositi tastele sus/jos (12) (13) pentru a selectiona « lumina de noapte » (20), apasati scurt pe butonul de demarare (20) pentru a confirma. Utilizati din nou tastele sus/jos (12) (13) pentru a alege între APRINS, STINS sau VOX, apasati scurt pe butonul de demarare (20) pentru a confirma.

APRINS = Lumina de noapte este aprinsa în permanenta.

STINS = Lumina de noapte este stinsa în permanenta. VOX = Lumina de noapte este activata prin intermediul vocii (apinsa când este zgomot si stinsa când nu este zgomot).

### Sensibilitatea microfonului

Folositi tastele sus/jos (12) (13) pentru a selectiona « Mic Sens », apasati scurt pe butonul de demarare (20) pentru a confirma. Folositi din nou tastele sus/jos (12) (13) pentru a alege între 4 niveluri - 1, 2, 3 si No Vox, apasati scurt pe butonul de demarare (20) pentru a confirma.

La nivelul 1 sensibilitatea microfonului este cea mai scazuta si la nivelul 3 este cea mai ridicata. Toate nivelurile 1, 2 si 3 sunt activate prin intermediul vocii. Daca alegeti functia NoVox, emitorul va intra în mod de transmisie continua (va transmite chiar daca nu detecteaza nici un zgomot).

#### Volumul difuzorului

Folositi tastele sus/jos (12) (13) pentru a selectiona « volum », apasati scurt pe butonul de demarare (20) pentru a confirma. Folositi din nou tastele sus/jos (12) (13) pentru a alege între 5 niveluri (1 pentru volumul cel mai scazut si 5 pentru cel mai ridicat), apasati scurt pe butonul de demarare (20) pentru a confirma. La toate etapele, apasati icoana meniu (14) pentru a iesi din meniu.

- În momentul în care receptorul primește un semnal, se aprinde indicatorul pentru sunet în forma vizuala (19). Cu cât vocea bebelusului este mai puternica, cu atât lumina va crește în intensitate. Aceasta functie este utila pentru parintii care prefera sa reduca sunetul difuzorului pentru a prezerva o atmosfera silentioasa, dar care doresc în acelasi timp sa supravegheze activitatea bebelusului.
- 4 icoane apar sus pe ecran :

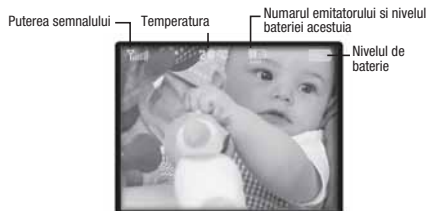

În raza de actiune, daca forta semnalului afiseaza 6 segmente, imaginea pe ecran (16) este în culori si este clara. Totusi, cu cât creste distanta între emitor si receptor, cu atât forta semnalului afiseaza mai putine segmente si ca atât imaginea este mai putin clara. La o anumita distanta, imaginea se va bloca si un mesaj « absenta de semnal sau în afara razei de actiune » va apare pe ecran (16). Acest mesaj va apare pe ecran (16) la intervale regulate de timp. În acelasi timp, indicatorul sunetului sub forma vizuala (19) si icoana de conectare (11) vor începe sa clipeasca si o alarma sonora va alerta parintii. Veti putea opri alarma sonora apasând scurt pe butonul de demarare (20), dar mesajul pe ecran (16), indicatorul sunetului sub forma vizuala (19) si icoana de conectare (11) vor continua sa clipeasca pâna ce se ajunge la o distanta potrivita.



De fiecare data când receptorul revine în raza de actiune, alarma sonora se opreste si indicatorul sunetului sub forma vizuala (19) nu mai clipeste.

Daca se primește un semnal, icoana de conectare (11) va ramâne de culoare verde continua. Icoana de temperatura indica temperatura actuala în camera bebelusului.

Icoana de baterie indica nivelul de baterie a receptorului. Pe masura ce se descarca bateria dispar segmente ale nivelului unele dupa altele, pâna ce nu mai apare nici un segment. În acest caz, icoana trece de la culoare verde la cea rosie si clipeste, o alarma sonora se declanseaza pentru a preveni parintii de necesitatea de schimbare a bateriei. În timpul schimbarii, icoana bateriei apare plina (11) (chiar daca bateria nu este reîncarcata în întregime), dar icoana punere în functiune / baterie slaba (10) ramâne rosie pâna ce bateria este încarcata în totalitate (în acel moment devine verde).

- Când nivelul sensibilitatii microfonului este reglat pe 1, 2 sau 3, ecranul (16) functioneaza în mod VOX (voce activata) . Când se primește un semnal, ecranul (16) se aprinde automat si icoana de conectare (11) se lumineaza. Când bebelusul nu mai face zgomot, ecranul (16) si icoana de conectare (11) se sting dupa 5 secunde. Acest lucru permite sa se prelungeasca durata de functionare a bateriei.
- Parintii pot vedea bebelusul pe ecran în timp ce acesta doarme (când nu face zgomot) apasând scurt pe butonul de demarare (20) în orice moment pentru a activa emitorul. Imaginea va apare pe ecran (16) timp de aproximativ 30 de secunde, dupa care se va stinge automat pentru a economisi bateria.
 

**N.B :** când ecranul (16) este în mod VOX, apasarea scurta pe butonul de demarare (20) nu permite nici o functie.
- Parintii pot vorbi bebelusului în orice moment utilizând functia « talkie walkie » :
  - Mentineti apasat butonul talkie-walkie (22).
  - Vorbiti în directia microfonului (18).
  - Vocea dumneavoastra se va auzi în difuzor (7).
  - Reglati volumul difuzorului folosind meniul « reglare bebelus ».
  - Lasati liber butonul (22) pentru a asculta bebelusul.
- De fiecare data când apasati pe o tasta de icoana veti auzi un bip. Pentru a elimina bipul, mentineti icoana jos (13) apasata timp de 2 secunde pâna ce auziti un nou bip. De fiecare data când stingeti sau aprindeti aparatul, bipul revine automat.

**TABLOU DE DIAGNOSTIC AL PANELOR**

<b>Problema</b>	<b>Cauze posibile</b>	<b>Solutii</b>
Nu se transmite nici un semnal audio sau video	<ul style="list-style-type: none"> <li>• Sensibilitatea microfonului este prea scazuta</li> <li>• Bateria este descarcata sau adaptorul de priza nu este racordat corect la emitator</li> </ul>	<ul style="list-style-type: none"> <li>• Mariti sensibilitatea microfonului cu ajutorul meniului de reglare bebelusi</li> <li>• Înlocuiti bateria sau verificati bransamentul</li> </ul>
Transmisie permanenta	<ul style="list-style-type: none"> <li>• Sensibilitatea microfonului este prea ridicata</li> <li>• Sensibilitatea microfonului este reglata pe No Vox</li> </ul>	<ul style="list-style-type: none"> <li>• Reduceti sensibilitatea microfonului cu ajutorul meniului de reglare bebelusi</li> <li>• Modificati sensibilitatea microfonului în mod Vox (voce activata)</li> </ul>
Alarma în afara razei de actiune activata în permanenta	<ul style="list-style-type: none"> <li>• Bateria emitatorului este descarcata</li> <li>• Distanta între emitator si receptor depaseste raza de actiune.</li> <li>• Conectarea este pierduta sau incorecta</li> </ul>	<ul style="list-style-type: none"> <li>• Schimbati bateria sau folositi adaptorul de priza</li> <li>• Apropiați receptorul de emitator</li> <li>• Începeti din nou conectarea</li> </ul>
Imaginea de pe ecran nu este clara sau se blocheaza sau se afiseaza în alb si negru	<ul style="list-style-type: none"> <li>• S-au atins limitele razei de actiune</li> <li>• Luminozitatea este prea slaba în camera bebelusului, emitatorul functioneaza în mod viziune de noapte folosind ledurile infrarosii ca si sursa de lumina</li> <li>• Interferente venite de la alte aparate împiedica buna functionare a emitatorului</li> </ul>	<ul style="list-style-type: none"> <li>• Apropiați receptorul de emitator</li> <li>• Mariti luminozitatea în camera bebelusului</li> <li>• Redemarati emitatorul, stingându-l si aprinzându-l din nou</li> </ul>
Baterie slaba în permanenta	<ul style="list-style-type: none"> <li>• Bateria este descarcata</li> <li>• Bateria care se poate reîncarca este deteriorata</li> </ul>	<ul style="list-style-type: none"> <li>• Reîncarcati bateria folosind adaptorul de priza (receptor)</li> <li>• Schimbati bateriile sau folositi adaptorul de priza (emitator)</li> <li>• Înlocuiti bateria care se poate reîncarca</li> </ul>
Difuzorul nu emite sunete pe receptor	<ul style="list-style-type: none"> <li>• Difuzorul este în mod « mut »</li> </ul>	<ul style="list-style-type: none"> <li>• Apasati pe icoana <b>(15)</b> pentru a anula functia « mut »</li> </ul>
Multe zgomote statice sau de interferente.	<ul style="list-style-type: none"> <li>• Emitatorul se afla alaturi de alte aparate electrice.</li> </ul>	<ul style="list-style-type: none"> <li>• Îndepartati aparatele electrice sau deplasati emitatorul pentru a-l îndeparta de sursa de interferenta sau schimbati canalul</li> </ul>
Raza de actiune prea redusa	<ul style="list-style-type: none"> <li>• Perete prea gros între emitator si receptor</li> <li>• Bateria emitatorului este descarcata</li> </ul>	<ul style="list-style-type: none"> <li>• Deplasati emitatorul si receptorul</li> <li>• Schimbati bateria sau folositi adaptorul de priza</li> </ul>

Dziękujemy Państwu za wybranie produktu Babyphone Visio Care. Przed użyciem należy uważnie przeczytać instrukcję użytkowania. Pozwoli to zoptymalizować wydajność oraz żywotność urządzenia znajdującego się w Państwa posiadaniu. W przypadku wykrycia wady lub jakiegokolwiek innego problemu należy skontaktować się z działem obsługi klienta.

## UWAGA - PRZED UŻYCIEM NALEŻY DOKŁADNIE PRZECZYTAĆ NINIEJSZĄ INSTRUKCJĘ I ZACHOWAĆ JĄ DO PÓŹNIEJSZEGO WYKORZYSTANIA.

### PARAMETRY

- Technologia cyfrowa FHSS bez jakichkolwiek interferencji.
- Zasięg 300 m na otwartej przestrzeni.
- Kontrola dziecka podczas snu.
- Automatyczne załączanie wyświetlacza, gdy wykrywany jest głos dziecka.
- Wyświetlacz kolorowy 2.4 " dla lepszej widoczności.
- Funkcja walkie-talkie
- Automatyka funkcja widzenia w ciemności
- Kontrola czułości mikrofonu, oświetlenia nocnego i poziomu pracy głośnika nadajnika.
- Menu wyświetlacz u do regulacji jasności obrazu i zoomu.
- Wizuálny wskaźnik poziomu głośności.
- Wskaźnik kontroli temperatury w pokoju dziecka wbudowany w wyświetlacz.
- Automatyczny alarm załączający się w chwili, gdy następuje utrata obrazu i dźwięku z powodu utraty zasięgu.
- Wskaźnik poziomu naładowania baterii.
- Odbiornik jest wyposażony w ładowalną baterię litową.

### OSTRZEŻENIE

- Babyphone Visio Care nie jest urządzeniem medycznym. Oprócz korzystania z urządzenia Babyphone Visio Care zalecany jest bezpośredni nadzór dziecka przez osobę dorosłą. Wcześniaki oraz dzieci uznane za narażone na ryzyko muszą zostać uprzednio zbadane przez pediatrę bądź przez inny personel służby zdrowia.
- W przypadku przebywania poza domem, nie wolno oddalać się od dziecka, nawet na krótki okres czasu.
- Baterie nieładowalne nie mogą być ponownie ładowane.
- Baterie ładowalne muszą zostać usunięte z urządzenia przed rozpoczęciem ładowania.
- Nie używać jednocześnie baterii nowych i używanych bądź baterii ładowalnych oraz alkalicznych.
- Baterie ładowalne muszą być ładowane wyłącznie pod nadzorem osoby dorosłej.
- Baterie muszą zostać wprowadzone zgodnie z oznaczeniami biegunowości (+/-).
- Zużyte baterie muszą zostać usunięte z urządzenia.
- Zaciśki przyłączeniowe nie mogą być zwarte.
- Należy zawsze używać baterii odbiornika dostarczonych przez Producenta; w przypadku pogorszenia stanu baterii musi ona zostać zastąpiona przez Producenta, serwis posprzedażny lub przez osoby o podobnych kwalifikacjach, w celu uniknięcia sytuacji zagrożenia.
- W celu optymalnego wykorzystania Babyphone oraz ograniczenia zakłóceń, nie jest zalecane podłączanie żadnego innego urządzenia do gniazda, do którego jest podłączone urządzenie Babyphone (nie stosować bloku wielogniazdowego).

### STANDARDOWE AKCESORIA

- Nadajnik
- Odbiornik
- Ładowalna bateria 3.7 litowo-polimerowa (zainstalowana w urządzeniu odbiorczym)
- 2 zasilacze sieciowe 5V
- Instrukcja użytkowania



a



b



c

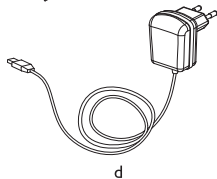

d



e

## STEROWANIE

1. Przycisk ON/OFF
2. Ikona pracy / stanu baterii
3. Obiektyw kamery
4. Dioda świecąca w podczerwieni widzenia nocnego
5. Mikrofon
6. Czujnik światła
7. Głośnik
8. Lampka nocna
9. Port USB
10. Ikona pracy / stanu baterii
11. Ikona podłączenia
12. Przycisk «w górę»
13. Przycisk «w dół»
14. Przycisk menu
15. Przycisk wyciszenia głośnika
16. Wyświetlacz cyfrowy
17. Głośnik
18. Mikrofon
19. Alarm wizualny
20. Przycisk On/Off
21. Port USB
22. Przycisk funkcji walkie-talkie

## ZASILANIE

### A/ NADAJNIK

#### 1. Zasilanie bateryjne

Docisnąć i przesunąć pokrywę zgodnie z oznaczeniem. Wsunąć 3 baterie alkaliczne AAA (UM-4) w kieszeń przeznaczoną dla baterii. Baterie umieścić zgodnie z ich polaryzacją (+/-). Zamknąć obudowę zaślepką.

UWAGA: dla lepszego działania urządzenia, nie umieszczać jednocześnie baterii nowych i zużytych, lub baterii ładowalnych i alkalicznych.

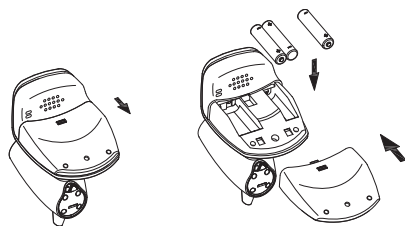

#### 2. Działanie z zasilaczem

Nadajnik może pracować w sieci z zasilaczem sieciowym dostarczonym w zestawie. (5V).

Podłączyć gniazdko wyjściowe zasilacza do portu USB (9) nadajnika zgodnie z oznaczeniem. Bateria zostanie odciążona po podłączeniu gniazda wyjściowego do portu USB (9).

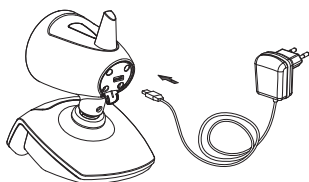

### B/ ODBIORNIK

#### 1. Praca na bateriach ładowalnych

Ładowalna bateria 1200mAh litowo-polimerowa została umieszczona w odbiorniku przez producenta. Aby ją wymienić, należy zdjąć klamrę zabezpieczającą, odłączyć złącze baterii.

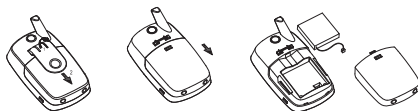

#### 2. Praca z zasilaczem sieciowym

Nadajnik może pracować w sieci z zasilaczem sieciowym znajdującym się w zestawie (5V). Podłączyć gniazdko wyjściowe zasilacza do portu USB (21) odbiornika. Przy zastosowaniu baterii i włączonym zasilaczu ikona pracy / słaba bateria (10), kolor zmieni się z zielonego na czerwony. Oznacza to, że bateria szybko się ładuje.

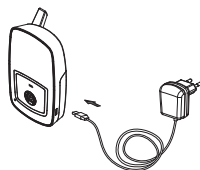

UWAGA: Przed pierwszym użyciem należy ładować baterię litowo-polimerową, przez co najmniej 5 godzin.

**OSTRZEŻENIE: SPRAWDZIĆ, CZY BATERIA ZNAJDUJĄCA SIĘ W ODBIORNIKU JEST BATERIĄ ŁADOWALNĄ. DOPIERO WTEDY MOŻNA PODŁĄCZYĆ ZASILACZ SIECIOWY DO PORTU USB, DZIĘKI, CZEMU ZAPOBIEGNIEMY EKSPLOZJI.**



## POŁĄCZENIE NADAJNIKA Z ODBIORNIKIEM

Ten proces umożliwia połączenie odbiornika z nadajnikiem w taki sposób, aby oba urządzenia komunikowały się ze sobą bez udziału innych urządzeń (dotyczy to również innych niż elektronicznych Babyphones w identycznym modelu), nie zakłócając się one nawzajem, ani nie odbierają waszego sygnału.

Nadajnik i odbiornik są już połączone za pomocą kodu fabrycznego. Zalecamy jednakże wykonanie ponownej regulacji w razie wystąpienia interferencji:

1. Nacisnąć na przycisk startu **(20)** odbiornika i przytrzymać 2 sekundy, aby go włączyć. Gdy ikona menu **(14)** świeci się, (jeśli nie zapala się należy krótko nacisnąć na przycisk startu **(20)**), dotknąć go, aby przywołać menu główne na wyświetlacz **(16)**. Korzystać z przycisków w górę/ w dół, **(12)** **(13)** aby wybrać funkcję «sprzężenia», potwierdzić przyciskając krótko przycisk startu **(20)**.

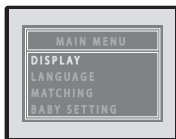

2. Wyświetlacz **(16)** pokaże menu «Wybór urządzenia»:



3. Przy użyciu przycisków w górę / w dół **(12)** **(13)**, wybrać funkcję «Dziecko», potwierdzić przyciskając krótko przycisk startu **(20)**. Następnie Przy użyciu przycisków w górę / w dół **(12)** **(13)** określić ilość, aby móc podłączyć nadajnik, nacisnąć krótko na przycisk startu, **(20)** aby potwierdzić.
4. Przy użyciu przycisków w górę / w dół **(12)** **(13)** wybrać funkcję «Połączenie», potwierdzić wybór przyciskając krótko przycisk startu **(20)**. Ikona połączenia **(11)** zacznie szybko migać przez 15 sekund.
5. Nacisnąć w sposób ciągły na przycisk startu **(1)** nadajnika aż do chwili, gdy ikona pracy / słabej baterii **(2)** świecą się na zielono, zacznie migać na zielono. Wtedy puścić przycisk.
6. Jeśli połączenie zostało przeprowadzone w sposób prawidłowy, wyświetlacz **(16)** wyświetli obraz z kamery **(3)**, a oznaczenia obok «podłączenia» w menu zmienią się z N na Y. Zielone światło ikony połączenia **(11)** ikony pracy / słabej baterii **(2)** pozostaje stałe.

**UWAGA: Aby połączenie na etapie 5 udało się, należy je zrealizować wtedy, gdy ikona połączenia **(11)** szybko miga.**

7. Urządzenie jest gotowe do pracy.
8. Jeśli połączenie nie powiodło się (obraz na wyświetlaczu **(16)** nie porusza się i nie nadaje za obrazem wychwytywanym przez obiektyw kamery **(3)**), należy ponownie zrealizować kroki od 1 do 5.
9. Aby odłączyć nadajnik postępować zgodnie z krokami 1 i 2. Krok 3 to wybranie numeru nadajnika do odłączenia, następnie kontynuować do kroku 4. Nie realizować kroku 5, poczekać, aż zielone światło ikony połączenia **(11)** przestanie migać i ustabilizuje się. Dłużej przycisnąć przycisk startu **(20)** w celu wyłączenia odbiornika. Wybrany nadajnik został odłączony.

## DZIAŁANIE

1. Nadajnik umieścić w odległości około 1 m od łóżeczka dziecka, obiektyw kamery **(3)** i mikrofon **(5)** skierować w stronę dziecka.
2. Włączyć nadajnik naciskając dłużej na przycisk start **(1)** przed 2 sekundy, aż do chwili, gdy ikona pracy/wyczerpania się baterii **(2)** zaświeci się na zielono, następnie puścić przycisk start **(1)**. Jeśli baterie są słabe, ikona **(2)** zaświeci się na czerwono. Należy zmienić baterie lub użyć zasilacza sieciowego 5V znajdującego się w zestawie.
3. Następnie włączyć nadajnik naciskając dłużej na przycisk start **(20)** przez 2 sekundy, aż do chwili, gdy ikona pracy/ wyczerpania się baterii **(10)** zaświeci się na zielono. Jeśli ikona zacznie migać na zielono, oznacza to, że bateria jest słaba i powinna zostać naładowana przy użyciu zasilacza sieciowego 5V.

4. Obraz wychwytywany przez obiektyw kamery **(3)** powinien pojawić się na wyświetlaczu **(16)**, a dźwięk wychwytywany przez mikrofon **(5)** powinien być słyszalny w głośniku **(17)**. Jeśli na wyświetlaczu pojawi się komunikat «brak sygnału lub poza zasięgiem» oznacza to, że urządzenia nie zostały prawidłowo połączone (patrz rozdział POŁĄCZENIE). Wyregulować poziom głośności głośnika **(17)** korzystając z przycisków w górę / w dół **(12)** **(13)**. Na wyświetlaczu pojawią się paski zaawansowania. Rodzice, którzy chcą przebywać w ciszy mogą nacisnąć przycisk «Wycisz» głośnika **(15)**. Głośnik zostanie wyciszony i na wyświetlaczu **(16)** pojawi się ikona „wycisz”. Aby przywrócić dźwięk głośnika należy ponownie nacisnąć na ikonę **(15)**, dźwięk powróci do swojego początkowego poziomu.

**Uwaga: Przyciski działają tylko wtedy, gdy świecą się ikony (▲▼⊗Ⓜ).** Aby je aktywować należy krótko nacisnąć na przycisk startu (20). Te ikony znikną po upływie 8 sekund, jeśli żaden przycisk nie został użyty i nie spowodował nieprawidłowych działań.

5. Obiekt w kamery nadajnika może być kierowany do góry, na dół i na boki w celu zoptymalizowania obrazu dziecka.

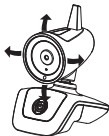

6. Czulość mikrofonu, głośność głośnika i oświetlenie nocne nadajnika mogą zostać zdefiniowane zdalnie z menu odbiornika (patrz krok 8 poniżej).
7. Ten nadajnik został wyposażony w automatyczną funkcję «naktowizora». Gdy czujnik światła wykryje obniżenie się poziomu światła w pokoju dziecka, uaktywni on automatycznie Ledy na podczerwień (4), które staną się źródłem światła. Kamera (3) wychwytuje, więc obraz dziecka w podczerwieni i przekazuje go na wyświetlacz odbiornika (16) w kolorze czarno - białym.
8. Nacisnąć krótko na przycisk startu (20) aby włączyć przyciski ikon (▲▼⊗Ⓜ). Menu główne pojawi się po dotknięciu ikony menu (14). Przy użyciu przycisków w górę / w dół (12) (13) wybrać język, sposób wyświetlania, funkcję «sprzężenia», lub regulację dziecka, a następnie potwierdzić wybór przyciskając krótko przycisk startu (20).

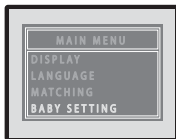

## WYŚWIETLANIE MENU

Przy użyciu przycisków w górę / w dół (12) (13) wybrać Jasność, Zoom, temperaturę lub obrót kamery, a następnie potwierdzić przyciskając krótko przycisk startu (20).



### Jasność

Przy użyciu przycisków w górę / w dół (12) (13) wybrać jeden z 5 poziomów jasności wyświetlacza, a następnie nacisnąć szybko na przycisk startu, (20) aby potwierdzić wybór.

(Uwaga: Poziomu jasności nie można regulować, jeśli

na wyświetlaczu nie pojawia się obraz).

### Zoom

Korzystać z przycisków w górę/ w dół, (12) (13) wybrać x1 lub x2, potem nacisnąć szybko na przycisk startu, (20) aby potwierdzić wybór.

### Temperatura

Korzystać z przycisków w górę/ w dół, (12) (13) aby wybrać stopnie Celsjusza lub Fahrenheita, wybór potwierdzić naciskając szybko na przycisk startu (20).

### Obrót kamery

Przy użyciu przycisków w górę / w dół (12) (13) wybrać obraz normalny lub odwrócony o 180°, potem nacisnąć szybko na przycisk startu, (20) aby potwierdzić wybór.

## JĘZYKI

Korzystać z przycisków w górę/ w dół, (12) (13) aby wybrać język: francuski, angielski lub hiszpański, wybór potwierdzić naciskając szybko na przycisk startu (20).



## REGULACJA DZIECKA

To menu umożliwia zdalne ustawianie funkcji oświetlenia nocnego, czułości mikrofonu i poziomu głośności głośnika nadajnika.



Przy użyciu przycisków w górę / w dół (12) (13) wybrać nadajnik, który zostanie sparametryzowany, nacisnąć szybko na przycisk startu, (20) aby potwierdzić wybór.

### Oświetlenie nocne

Przy użyciu przycisków w górę / w dół (12) (13) wybrać «oświetlenie nocne», nacisnąć szybko na przycisk startu, (20) aby potwierdzić wybór. Ponownie nacisnąć na przyciski góra/ dół, (12) (13) aby wybrać WŁĄCZ, WYŁĄCZ lub VOX, nacisnąć szybko na przycisk startu (20).

WŁĄCZ = Oświetlenie nocne jest stale włączone.  
WYŁĄCZ = Oświetlenie nocne jest stale wyłączone.  
VOX = Oświetlenie nocne jest aktywowane głosem (włączone, gdy słyszalny jest hałas i wyłączone, kiedy hałas nie jest słyszalny).

## Czułość mikrofonu

Przy użyciu przycisków w górę / w dół **(12) (13)** wybrać funkcję «Mic Sens», potwierdzić przyciskając krótko przycisk startu **(20)** wybór. Przy użyciu przycisków w górę / w dół, **(12) (13)** aby wybrać jeden z 4 poziomów 1, 2, 3 i No Vox, nacisnąć szybko na przycisk startu, **(20)** aby potwierdzić.

Poziom 1 to najniższy poziom czułości mikrofonu, poziom 3 jest najwyższy. Poziomy 1,2 i 3 są aktywowane głosem. Jeśli wybrana zostanie funkcja NoVox, nadajnik przejdzie w tryb ciągłego nadawania (nawet, jeśli nie został wykryty żaden odgłos).

## oziom głośności głośników

Przy użyciu przycisków w górę / w dół **(12) (13)** wybrać funkcję «Głośność», potwierdzić przyciskając krótko przycisk startu **(20)**. Ponownie użyć przycisków w górę/ w dół, **(12) (13)** aby wybrać jeden z 5 poziomów (1 to poziom najniższy, 5 to poziom najwyższy), nacisnąć szybko na przycisk startu, **(20)** aby potwierdzić. Aby opuścić menu na dowolnym etapie należy nacisnąć ikonę menu **(14)**.

9. Po odebraniu sygnału przez odbiornik włącza się kontrolka poziomu wizualnego **(19)**. Im dziecko wydaje z siebie silniejsze dźwięki, tym mocniejsze będzie światło kontrolki. Funkcja ta jest przydatna, jeśli rodzice wolą wysłuchać głośnik, jednocześnie nadzorując dziecko.

10. Na górze wyświetlacza widoczne są 4 ikony:



strefie zasięgu, na wyświetlaczu **(16)** pojawia się czysty obraz w kolorze. Jeśli jednak odległość między nadajnikiem, a odbiornikiem zostanie zwiększona, siła sygnału zmniejsza się, obraz się rozmywa. W pewnej odległości obraz zostanie unieruchomiony i na wyświetlaczu **(16)** pojawi się komunikat «brak sygnału lub poza zasięgiem». Ten komunikat będzie pojawiał się na wyświetlaczu **(16)** w regularnych odstępach czasu. Jednocześnie, wskaźnik wizualny **(19)** i ikona połączenia **(11)** zaczną migać, uaktywni się alarm dźwiękowy alarmujący rodziców. Alarm ten wyłącza się naciskając szybko na przycisk startu **(20)**, natomiast komunikat na wyświetlaczu **(16)**, wskaźnik poziomu wizualnego **(19)** i ikona połączenia **(11)** będą dalej migały, aż do przywrócenia prawidłowej odległości między urządzeniami.



Za każdym razem, gdy odbiornik wraca do strefy zasięgu, alarm dźwiękowy wyłącza się, a wizualny wskaźnik poziomu **(19)** przestaje migać. Po otrzymaniu sygnału ikona połączenia **(11)** będzie świeciła się stałym światłem zielonym.

Ikona temperatury wskazuje aktualną temperaturę w pokoju dziecka.

Ikona baterii wskazuje poziom baterii odbiornika. Segmenty znikają jeden po drugim, gdy bateria się rozładuje aż do zupełnego zniknięcia. Wtedy ikona zmienia kolor z zielonego na czerwony, czerwona ikona miga i rozlega się alarm dźwiękowy. Oznacza to, że należy wymienić baterię.

W trakcie ładowania ikona baterii będzie widoczna, jako naładowana  (nawet, jeśli bateria nie została całkowicie naładowana), natomiast ikona pracy / słaba bateria **(10)** zaświeci się na czerwono do chwili, gdy zostanie całkowicie naładowana (wtedy zmieni się na kolor zielony).

11. Gdy poziom czułości mikrofonu został ustawiony na poziomie 1, 2 lub 3, wyświetlacz **(16)** pracuje w trybie VOX (aktywacja głosem). Kiedy otrzymany jest sygnał, wyświetlacz **(16)** włącza się automatycznie, a ikona połączenia **(11)** się podświetla. Jeśli dziecko nie wydaje dźwięków, wyświetlacz **(16)** i ikona połączenia **(11)** wygaszają się po 5 sekundach. Dzięki temu przedłużony jest okres użytkowania baterii.

12. Rodzice mogą zobaczyć śpiące dziecko na wyświetlaczu (wtedy nie wydaje dźwięków) naciskając szybko na przycisk startu **(20)** w dowolnej chwili uaktywniając nadajnik. Obraz pojawi się na wyświetlaczu **(16)** przez około 30 sekund, a następnie wygaśnie automatycznie oszczędzając baterie.

**Uwaga: kiedy wyświetlacz (16) pracuje w trybie VOX, krótkie naciśnięcie na przycisk startu (20) nie pozwala na żadne działanie.**

13. Rodzice mogą mówić do dziecka w dowolnej chwili używając funkcji «walkie talkie»:

a. Przytrzymać przycisk «walkie talkie» **(22)**.

b. Mówić w kierunku mikrofonu **(18)**.

c. Głos rodzica będzie słyszalny przez głośnik **(7)**.

d. Wyregulować poziom głośnika korzystając z menu «regulacja dziecka».

e. Aby usłyszeć dziecko należy puścić przycisk walkie - talkie **(22)**.

14. Po każdym naciśnięciu na przycisk ikony będzie słyszalny sygnał dźwiękowy. Aby usunąć ten sygnał przytrzymać ikonę dolną **(13)** przez 2 sekundy aż do usłyszenia następnego dźwięku. Za każdym razem, gdy urządzenie jest wyłączone i ponownie włączone, sygnał dźwiękowy aktywuje się automatycznie.

**TABELA DIAGNOSTYCZNA USTEREK**

<b>Problem</b>	<b>Możliwe przyczyny</b>	<b>Rozwiązania</b>
Nie jest przesyłany żaden sygnał audio ani wideo	<ul style="list-style-type: none"> <li>• Czulość mikrofonu jest zbyt niska.</li> <li>• Bateria jest rozładowana lub zasilacz sieciowy nie został prawidłowo podłączony do nadajnika.</li> </ul>	<ul style="list-style-type: none"> <li>• Zwiększyć czulość mikrofonu za pomocą menu regulacji /dziecko</li> <li>• Wymienić baterię lub sprawdzić sposób podłączenia</li> </ul>
Stała transmisja	<ul style="list-style-type: none"> <li>• Czulość mikrofonu jest zbyt wysoka.</li> <li>• Czulość mikrofonu została wyregulowana jako NoVox</li> </ul>	<ul style="list-style-type: none"> <li>• Zmniejszyć czulość mikrofonu za pomocą menu regulacji /dziecko</li> <li>• Zmienić czulość mikrofonu w trybie VOX (aktywacja głosem)</li> </ul>
Alarm utraty zasięgu jest stale aktywny	<ul style="list-style-type: none"> <li>• Bateria nadajnika rozładowała się</li> <li>• Odległość między nadajnikiem, a odbiornikiem przekracza zakres zasięgu.</li> <li>• Połączenie zostało utracone lub jest nieprawidłowe</li> </ul>	<ul style="list-style-type: none"> <li>• Wymienić baterię lub skorzystać z zasilacza sieciowego</li> <li>• Odbiornik zbliżyć do nadajnika.</li> <li>• Ponownie powtórzyć połączenie</li> </ul>
Obraz wyświetlacza jest niejasny, zawieszają się lub wyświetla się w kolorze czarno - białym	<ul style="list-style-type: none"> <li>• Zakres zasięgu został osiągnięty.</li> <li>• Natężenie światła jest zbyt słabe z pokoju dziecka, nadajnik działa w trybie nocnym używając LED na podczerwień jako źródła światła</li> <li>• Interferencje pochodzące z innych urządzeń zakłócają prawidłowe funkcjonowanie nadajnika</li> </ul>	<ul style="list-style-type: none"> <li>• Odbiornik zbliżyć do nadajnika.</li> <li>• Zwiększyć oświetlenie w pokoju dziecka.</li> <li>• Ponownie załączyć nadajnik (wyłączyć i włączyć)</li> </ul>
Bateria stale słaba	<ul style="list-style-type: none"> <li>• Bateria rozładowała się</li> <li>• Ładowalna bateria została uszkodzona.</li> </ul>	<ul style="list-style-type: none"> <li>• Ładować baterię używając zasilacza sieciowego (odbiornik)</li> <li>• Wymienić baterię lub skorzystać z zasilacza sieciowego (nadajnik)</li> <li>• Wymienić baterię ładowalną</li> </ul>
Głośnik nie nadaje dźwięku na odbiorniku	<ul style="list-style-type: none"> <li>• Głośnik pracuje w trybie «wyciszonym»</li> </ul>	<ul style="list-style-type: none"> <li>• Nacisnąć na ikonę <b>(15)</b> aby usunąć funkcję «wyciszenie»</li> </ul>
Dużo szumu statycznego i interferencji	<ul style="list-style-type: none"> <li>• Nadajnik został umieszczony w pobliżu innych urządzeń elektrycznych.</li> </ul>	<ul style="list-style-type: none"> <li>• Odsunąć urządzenia elektroniczne lub przemieścić nadajnik, aby oddalić źródła interferencji lub zmienić kanał.</li> </ul>
Zasięg zakresu jest zbyt mały	<ul style="list-style-type: none"> <li>• Zbyt duża przeszkoda między nadajnikiem, a odbiornikiem</li> <li>• Bateria nadajnika rozładowała się</li> </ul>	<ul style="list-style-type: none"> <li>• Przemieścić nadajnik i odbiornik.</li> <li>• Wymienić baterię lub skorzystać z zasilacza sieciowego</li> </ul>



**Tak, fordi du har valgt Babyphone Visio Care. Læg brugsanvisningen nøje igennem. På denne måde forlænger du dit apparats ydelse og levetid. Skulle der vise sig at være en fejl, eller oplever du ethvert andet problem, skal du kontakte kundeservice.**

## **VIGTIGT – LÆS INSTRUKTIONERNE NØJE IGENNEM FØR ENHVER ANVENDELSE, OG GEM DEM TIL EVENTUEL FREMTIDIG BRUG.**

### **FUNKTIONER**

- Helt digital FHSS teknologi, uden nogen form for interferens Rækkevidde 300 m i åbent rum.
- Fjernstyring af kameraet, så du kan se baby sover.
- Automatisk aktivering af skærmen når babys stemme detekteres.
- 2.4 " farveskærm til godt udsyn.
- Talkie-walkie funktion
- Automatisk nattesyns funktion til bedre syn i mørke.
- Fjernstyring af mikrofonfølsomhed, nattelys og højtalervolumen på sender.
- Skærm menu til indstilling af luminans og zoom.
- Visuel lydindikator.
- Skærmindikator for temperatur i børneværelset.
- Automatisk alarm, når video og lyd er uden for rækkevidde.
- Indikator for batteri niveau.
- Modtager er udstyret med genopladeligt litium batteri

### **ADVARSEL**

- Babyphone Visio Care er ikke medicinsk udstyr. Ud over at bruge Babyphone Visio Care anbefales det, at barnet også overvåges af en voksen. For tidligt fødte børn eller børn i enhver anden risikogruppe skal først tilses af en læge eller sundhedsplejerske.
- Hvis man befinder sig uden for hjemmet, bør man kun fjerne sig fra barnet i kortere tid ad gangen.
- Ikke-opladelige batterier må ikke genoplades.
- Genopladelige batterier skal altid fjernes fra apparatet, før de genoplades.
- Brug ikke nye og gamle batterier samtidigt eller genopladelige batterier og alkalibatterier på samme tid.
- Genopladelige batterier må kun oplades under opsyn fra en voksen.
- Batterierne skal isættes med den korrekte polaritet (+/-).
- Brugte batterier skal fjernes fra apparatet.
- Tilslutningsklemmerne må ikke kortsluttes.
- Batterier til modtageren skal være leveret af producenten. Hvis batteriet aflades, skal det erstattes af producenten, forhandleren eller af en person med lignende kvalifikationer for at undgå enhver fare.
- For optimal anvendelse af Babyphone og for at begrænse interferens anbefales det ikke at tilslutte andre apparater i samme stik, som bruges til Babyphone (man må ikke bruge stikdåse).

### **STANDARD TILBEHØR**

- a. Sender
- b. Modtager
- c. 3.7 genopladeligt Li Polymer batteri (installeret i modtager)
- d. 2 SV netværksadapters
- e. Brugsanvisning



a



b



c

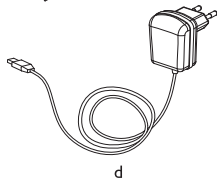

d



e

## BETJENING/KONTROL

1. Afbryder On/Off
2. Ikon i funktion / svagt batteri
3. Kamera objektiv
4. Infrarød Led til nattesyn
5. Mikrofon
6. Lys sensor
7. Højtaler
8. Vågelampe/stand by
9. USB port
10. Ikon i funktion / szvagt batteri
11. Tilslutnings ikon
12. Op knap
13. Ned knap
14. Menu knap
15. « stum » knap til højtaleren
16. Digital skærm
17. Højtaler
18. Mikrofon
19. Visuel alarm
20. Afbryder On/Off
21. USB port
22. Talkie-Walkie knap

## STRØMFORSYNING

### A/ SENDER

#### 1. Funktion med batterier

ryk på dækslet og lad det glide i den angivne retning. Indsæt 3 alkaliske batterier AAA (UM-4) i rummet. Følg anvisning af polaritet. Sæt dækslet tilbage på plads. N.B: for bedst mulige funktion undgå at blande brugte og nye batterier, eller alkaliske og genopladelige batterier.

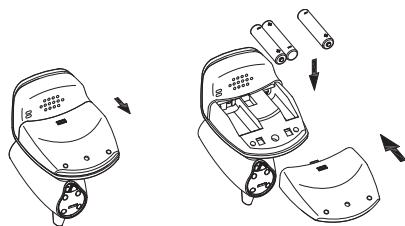

#### 2. Funktion via el netværket

Senderen kan bruges på el netværket med den vedlagte 5V netværksadapter.

Sæt adapterens udgangsstik i senderens USB port (9), pas på at det vender rigtigt. Batteriet afbrydes, så snart udgangsstikket er sat i USB port (9).

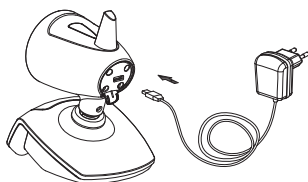

### B/ MODTAGER

#### 1. Funktion med genopladeligt batteri

Et 1200mAh Li polymer batteri er allerede installeret i modtageren. Ved udskiftning tager du bælteklipsen af og lader batteridækslet glide af, tag batteritilslutningen af.

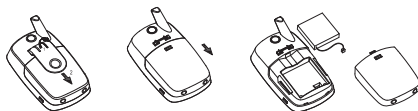

#### 2. Funktion med netværksadapter

Modtageren kan fungere på el netværket med den vedlagte 5V netværksadapter. Tilslut adapterens udgangsstik i modtagerens USB port (21). Med installeret batteri og tændt modtager, vil ikonet i funktion / svagt batteri (10) skifte fra grøn til rød, for at vise at batteriet står på hurtig opladning.

Når batteriet er helt opladet skifter ikonet i funktion / svagt batteri (10) igen til grønt. NB hvis modtageren ikke er tændt efter tilslutning af 5V netværks adapteren til USB port (21), forbliver i funktion / svagt batteri (10) rødt under opladningen. Hvad enten du tager adapteren af eller lader den forblive tilsluttet sker der ikke batteriet nogen skade. I sidstnævnte tilfælde bruges batteriet ikke og apparatet fungerer takket være netværks adapteren.

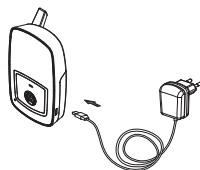

N.B: Før modtageren bruges første gang oplades det vedlagte litium batteri ved hjælp af netværks adapteren i mindst 5 timer.

**ADVARSEL: PAS PÅ AT SIKRE DIG AT DET BATTERI DER SÆTTES I MODTAGEREN ER GENOPLADELIGT INDEN NETVÆRKS ADAPTEREN TILSLUTTES USB PORT FOR AT UNDGÅ EKSPLOSIONSFARE.**

## TILSLUTNING AF SENDER TIL MODTAGER

Denne proces gør det muligt at sammenkoble modtager og sender, sådan at de kommunikerer uden at andre apparater (selv Babyphones af samme model) kan skabe interferens eller modtage dit signal.

Sender og modtager er allerede koblet sammen med en fabriksindstillet kode. Dog anbefaler vi at du genindstiller forbindelsen i tilfælde af interferens:

1. Tryk på modtagerens startknop **(20)** i 2 sek for at tænde. Mens menu ikonet **(14)** er tændt (tændes det ikke, trykkes kort på startknappen **(20)**), rør den bare lige for at få hovedmenuen frem på skærmen **(16)**. Tryk op/ned tasterne **(12)(13)** til valg af «kobling», tryk kort på start knappen **(20)** for at bekræfte valget.

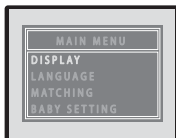

2. Skærmen **(16)** viser menuen «Sélection de l'appareil» (valg af apparat) :



3. Brug op/ned tasterne **(12) (13)** for at vælge « Bébé », tryk kort på startknappen **(20)** for at bekræfte. Brug nu op/ned tasterne **(12) (13)** for at vælge et tal for at tilslutte senderen, tryk kort på startknappen **(20)** for at bekræfte.
4. Brug op/ned tasterne **(12) (13)** for at vælge « Connexion », tryk kort på startknappen **(20)** for at bekræfte. Tilslutnings ikonet **(11)** vil give sig til at blinke hurtigt i 15 sekunder.
5. Tryk vedvarende på senderens startknop **(1)** til ikonet i funktion / svagt batteri **(2)** med fast grønt lys giver sig til at blinke grønt. Slip knappen.
6. Hvis tilslutningen er korrekt, viser skærmen **(16)** kamerabilledet **(3)** og bogstaverne ved siden af « connexion » i menuen går fra N til Y. Det grønne lys i tilslutnings ikonet **(11)** og ikonet i funktion / svagt batteri **(2)** bliver fast lys.

**N.B : etape 5 skal foregå mens tilslutnings-ikonet (11) blinker hurtigt, hvis tilslutningen skal lykkes.**

7. Apparatet er klar til brug.
8. Hvis tilslutningen slår fejl ( vil skærbilledet **(16)** ikke bevæge sig og følger ikke det billede der optages af kameraets objektiv **(3)**), gentag trin 1 til 5.
9. For at slå en sender fra, følges trin 1 og 2 som beskrevet ovenfor. På trin 3 vælges nummeret på den sender der skal slås fra og derfra fortsættes til trin 4. Du udfører ikke trin 5, vent til det grønne lys på tilslutnings ikonet **(11)** holder op med at blinke og stabiliseres. Tryk længe på startknappen **(20)** for at slukke modtageren. Så er den valgte sender afkoblet.

## FUNKTION

1. Stil senderen ca. 1 meter fra babysengen, idet kameraets objektiv **(3)** og mikrofonen **(5)** indstilles i retning af babyen.
2. Tænd senderen med et langt tryk på startknappen **(1)** 2 sekunder indtil lyset i ikonet i funktion / svagt batteri **(2)** forbliver grønt, slip startknappen **(1)**. Hvis batterierne er svage bliver ikonet **(2)** rødt. Udskift batterierne eller brug den medfølgende 5V netværks adapter.
3. Hold modtageren tændt med langt tryk på startknappen **(20)** i 2 sekunder indtil lyset i ikonet i funktion / svagt batteri **(2)** forbliver grønt. Hvis dette ikon begynder at blinke grønt betyder det at batteriet er svagt og har brug for opladning med 5V netværks adapteren.
4. Kamera objektivets billede **(3)** skulle komme frem på skærmen **(16)** mens den af mikrofonen **(5)** opfangede lyd skulle kunne høres i højttaleren **(17)**. Hvis skærmen viser beskeden « intet signal eller uden for rækkevidde » betyder det at ikke er korrekt tilsluttet (se afsnittet om TILSLUTNING) Indstil højttalerens **(17)** volumen, så du opnår et tilstrækkeligt aflytningsniveau ved brug af op / ned **(12) (13)** tasterne. Der kommer streger frem på skærmen. De forældre der foretrækker stilhed, trykker på tasten på højttaleren med « stum » **(15)**. Højttaleren indstilles på dæmpet lyd og et ikon med « stum » kommer også frem på skærmen **(16)**. For at få højttaler-lyden igen trykkes igen på ikonet **(15)**, lyd-volumen kommer tilbage til det oprindelige niveau.

**N.B:** Tasterne fungerer kun når ikonerne (▲▼ ↻ 🔊) er tændt. For at aktivere dem trykkes der kort på startknappen (20). Disse ikoner forsvinder efter 8 sekunder, hvis der ikke er brugt nogen anden tast, for at undgå fejlmanipulationer.

5. Senderens kameraobjektiv kan indstilles op og ned og til siderne så udsigt til baby optimeres.

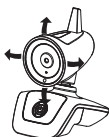

6. Mikrofonfølsomhed, højtalereens volumen og nattelys på sender kan indstilles på afstand med modtager menuen (se trin 8 nedenfor).
7. Senderen er udstyret med en automatisk « nattesyns » funktion, når lyssensoren sporer nedgang i lys-niveauet i babys værelse starter den automatisk de infrarøde Led lys (4) som så bliver en lyskilde. Kameraet (3) tager så infrarøde billeder af babyen og sender dem til modtager, der viser dem på skærmen (16) i sort/hvidt.
8. Tryk kort på startknappen (20) for at tænde ikon-tasterne (▲▼ ↻ 🔊). Rør ved menu ikonet (14) så hoved menuen vises. Brug op/ned tasterne (12) (13) for at vælge sprog, display, kobling eller baby-indstilling, tryk derefter kort på startknappen (20) for at bekræfte.



## MENU DISPLAY

Brug tasterne op / ned (12) (13) for at vælge lysterke, Zoom, temperatur eller rotation, tryk derefter kort på startknappen (20) for at bekræfte.



## Lysterke

Brug tasterne op / ned (12) (13) for at vælge et af de 5 lysniveauer på skærmen tryk derefter kort på startknappen (20) for at bekræfte.

(N.B.: Lysterken kan ikke indstilles hvis der ikke er noget billede på skærmen.)

## Zoom

Brug tasterne op / ned (12) (13) for at vælge mellem x1 eller x2, tryk kort på startknappen (20) for at bekræfte.

## Rotation

Brug tasterne op / ned (12) (13) for at vælge normalt bille eller drejet 180° rundt, tryk kort på startknappen (20) for at bekræfte.

## Temperatur

Brug tasterne op / ned (12) (13) for at vælge mellem Celsius grader og eller Fahrenheit, tryk kort på startknappen (20) for at bekræfte.

## SPROG

Brug tasterne op / ned (12) (13) for at vælge mellem fransk, engelsk og spansk, tryk kort på startknappen (20) for at bekræfte.



## « BABY » INDSTILLING

Denne menu gør det muligt på afstand at indstille funktionen nattelys, mikrofonfølsomhed og senderens højtalervolumen.



Brug tasterne op / ned (12) (13) for at vælge den sender der skal indstilles, tryk kort på startknappen (20) for at bekræfte

## Nattelys

Brug tasterne op / ned (12) (13) for at vælge « Nattelys », tryk kort på startknappen (20) for at bekræfte. Brug igen tasterne op / ned (12) (13) for at vælge mellem TÆNDT, SLUKKET eller VOX, tryk kort på startknappen (20) for at bekræfte.

TÆNDT = Nattelyset er permanent tændt.

SLUKKET = Nattelyset er permanent slukket.

VOX = Nattelyset er stemmeaktiveret (tændt ved lyd, slukket når der er stille).

## Mikrofonfølsomhed

Brug tasterne op / ned (12) (13) for at vælge « Mic Sens », tryk kort på startknappen (20) for at bekræfte. Brug igen tasterne op / ned (12) (13) for at vælge mellem de 4 niveauer – 1, 2, 3 og No Vox, tryk kort på startknappen (20) for at bekræfte .

Niveau 1 har laveste mikrofonfølsomhed og niveau 3 højeste. Alle niveauerne 1, 2 og 3 er stemmeaktiverede. Hvis du vælger funktionen NoVox indstilles senderen på uafbrudt transmission (den transmitterer selv om den ikke optager nogen lyd).



## Højtalerens volumen

Brug tasterne op / ned **(12) (13)** for at vælge « volume », tryk kort på startknappen **(20)** for at bekræfte. Brug igen tasterne op / ned **(12) (13)** for at vælge mellem de 5 niveauer (1 for laveste volumen og 5 for højeste), tryk kort på startknappen **(20)** for at bekræfte. På hvert af trinene, trykkes på menu ikonet **(14)** for at komme ud af menuen.

9. Så snart et signal modtages af modtageren, tændes den visuelle niveau indikator **(19)**. Jo højere babys stemme, jo stærkere lys. Denne funktion er til nytte for forældre der foretrækker at skrue ned for højtaleren for at bevare stilheden samtidigt med at de overvåger babyens aktivitet.
10. 4 ikoner kommer til syne øverst på skærmen:

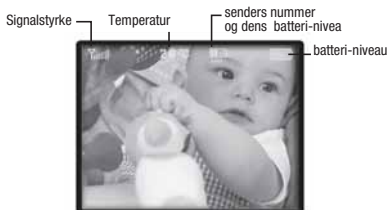

Inden for rækkevidde, hvis signalstyrken står på 6 streger vil billedet på skærmen **(16)** være i farver og skarpt. Men jo længere afstand mellem sender og modtager, jo færre streger i signalstyrken, og jo mindre skarpt er billedet. På en vis afstand vil billedet på skærmen stivne og beskeden « intet signal eller uden for rækkevidde » vil komme frem på skærmen **(16)**. Denne besked kommer frem på skærmen **(16)** med jævne mellemrum. Samtidigt vil den visuelle niveau indikator **(19)** og tilslutnings ikonet **(11)** begynde at blinke og en lyd-alarmer vil advare forældrene. Du kan standse lyd-alarmer med et kort tryk på startknappen **(20)** men beskeden på skærmen **(16)**, den visuelle niveau indikator **(19)** og tilslutnings ikonet **(11)** blinker fortsat indtil den rette afstand opnås.



Hver gang modtageren kommer tilbage inden for rækkevidde, slukkes lydalarmer og den visuelle niveau indikator **(19)** holder op med at blinke. Hvis et signal modtages, forbliver tilslutnings ikonet **(11)** fast grønt.

Temperatur ikonet viser den aktuelle temperatur i babys værelse.

Batteri-konet viser modtagerens batteri-niveau. Stregerne forsvinder den ene efter den anden efterhånden som batteriet aflades, indtil der ikke er flere streger. I dette tilfælde går ikonet grønt til rødt med blink og en lyd-alarmer går igang så forældrene advares om at batteriet skal oplades.

Under opladningen, ser batteri-ikonet ud som om det er fuldt (selv om batteriet endnu ikke er fuldt opladet) mens ikonet i funktion / svagt batteri **(10)** forbliver rødt, indtil batteriet er fuldt opladet (så bliver det grønt).

11. Når mikrofonfølsomheds niveauet er indstillet på 1, 2 eller 3, fungerer skærmen **(16)** i VOX mode (stemme aktiveret). Når et signal modtages, tændes skærmen **(16)** automatisk og tilslutnings ikonet **(11)** lyser. Når der ikke længere kommer nogen lyd fra baby, slukkes skærmen **(16)** og tilslutnings ikonet **(11)** efter 5 sekunder. Derved forlænges batteriets levetid.
12. Forældrene kan se baby på skærmen mens den sover (når den ikke laver nogen støj) med et kort tryk på startknappen **(20)** når som helst for at aktivere senderen. Billedet kommer frem på skærmen **(16)** i ca. 30 sekunder og slukkes derefter automatisk for at spare på batteriet.
- N.B: når skærmen (16) står på VOX mode, tillader et kort tryk på startknappen (20) ikke nogen funktion.**
13. Forældrene kan tale til babyen, når som helst ved at bruge « talkie-walkie » funktionen:
- Hold talkie-walkie knappen **(22)** trykket ind.
  - Tal i retning af mikrofonen **(18)**.
  - Jeres stemme vil kunne høres i højtaleren **(7)**.
  - Indstil højtalerens volumen med menuen « indstilling til baby ».
  - Slip talkie-walkie knappen **(22)** for at lytte til baby.
14. Hver gang der trykkes på en ikon tast høres et bip. For at fjerne dette bip trykkes ned ikonet **(13)** ind i 2 sekunder indtil der høres et nyt bip. Hver gang apparatet slukkes eller tændes kommer bippes automatisk tilbage.

TAVLE MED DIAGNOSE AF FEJLMELDINGER

Problem	Mulige årsager	Løsninger
Ingen audio signal eller video transmission	<ul style="list-style-type: none"> <li>• Mikrofonfølsomhed indstillet for lavt.</li> <li>• Batteriet er afladet eller netværksadapteren er ikke korrekt tilsluttet senderen</li> </ul>	<ul style="list-style-type: none"> <li>• Øg mikrofonfølsomhed ved hjælp af menuen indstilling til baby</li> <li>• Udskift batteriet og kontroller netværkstilslutningen.</li> </ul>
Permanent transmission	<ul style="list-style-type: none"> <li>• Mikrofonfølsomhed indstillet for lavt.</li> <li>• Mikrofonfølsomhed indstillet på NoVox</li> </ul>	<ul style="list-style-type: none"> <li>• Nedsæt mikrofonfølsomhed ved hjælp af menuen indstilling til baby</li> <li>• Skift mikrofonfølsomhed til Vox mode (stemme aktiveret)</li> </ul>
Alarm uden for rækkevidde aktiveret permanent	<ul style="list-style-type: none"> <li>• Senderens batteri er afladet</li> <li>• Afstanden mellem sender og modtager er længere end rækkevidden.</li> <li>• Tilslutning afbrudt eller ikke korrekt</li> </ul>	<ul style="list-style-type: none"> <li>• Udskift batteriet eller brug netværks adapteren</li> <li>• Stil modtager og sender nærmere hinanden</li> <li>• Begynd forfra på tilslutningen</li> </ul>
Billedet på skærmen er ikke skarpt, stivner eller er i sort/hvidt	<ul style="list-style-type: none"> <li>• Rækkevidden grænse er nået</li> <li>• For svagt lys i babys værelse, senderen fungerer med nattesyn og bruger de infrarøde LED lamper som lyskilde</li> <li>• Interferenser fra andre apparater, forhindrer senderen i at fungere ordentligt</li> </ul>	<ul style="list-style-type: none"> <li>• Stil modtager og sender nærmere hinanden</li> <li>• Øg lyset i babys værelse</li> <li>• Start senderen igen ved at slukke og tænde igen</li> </ul>
Batteriet er konstant svagt	<ul style="list-style-type: none"> <li>• Batteriet er aflades</li> <li>• Det genopladelige batteri hat lidt skade</li> </ul>	<ul style="list-style-type: none"> <li>• Genoplad batteriet ved hjælp af netværks adapteren (modtager )</li> <li>• Udskift batterierne eller brug netværks adapteren (sender )</li> <li>• Udskift det genopladelige batteri</li> </ul>
Højtaleren giver ingen lyd på modtager	<ul style="list-style-type: none"> <li>• Højtaleren er indstillet på « muet » (stum)</li> </ul>	<ul style="list-style-type: none"> <li>• Tryk på ikonet <b>(15)</b> for at annullere « muet » funktionen</li> </ul>
Megen statisk støj og interferenser	<ul style="list-style-type: none"> <li>• Sender står ved side af andre elektriske apparater.</li> </ul>	<ul style="list-style-type: none"> <li>• Fjern de elektriske apparater eller stil senderen et andet sted, så den fjernes fra interferens kilden eller skift kanal</li> </ul>
For lille rækkevidde	<ul style="list-style-type: none"> <li>• For tyk væg mellem sender og modtager</li> <li>• Senderens batteri er afladet</li> </ul>	<ul style="list-style-type: none"> <li>• Flyt sender og modtager</li> <li>• Udskift batteriet eller brug elnetværk adapteren</li> </ul>



## DECLARATION DE CONFORMITE

La présente déclaration de conformité est établie sous la seule responsabilité de son fabricant.

**Babymoov**  
**Parc Industriel des Gravanches**  
**16, rue Jacqueline Auriol**  
**63051 Clermont Ferrand cedex 2**  
**France**

Déclare que le produit suivant :

Modèle : YOO Care

Référence : A014422

Modèle : MT53404TR

est conforme aux législations d'harmonisation de l'Union applicable :

- Directive 2014/30/UE : Compatibilité électromagnétique ;
  - Directive 2014/35/UE : Basse tension ;
  - Directive 2014/53/UE : Équipements radioélectriques ;
- ainsi qu'aux normes harmonisées pertinentes appliquées :

**EMC :** EN 301 489-1 : V2.1.1 (2017)

EN 301 489-17 : V3.1.1 (2017)

**Radio :** EN 300 328 : V2.1.1 (2016-11)

**Health :** EN 62311 : 2008

**Safety :** IEC 62368-1 : 2014/COR1 : 2015

EN 62368-1 : 2014/A11 : 2017

Signé par et au nom de :

Nom : M. Laurent Windenberger

Fonction : Directeur Marketing

Signature :



Date : 29/07/2019

Lieu : Clermont-Ferrand

## EU DECLARATION OF CONFORMITY

This declaration is issued under the sole responsibility of the manufacturer.

**Babymoov**  
**Parc Industriel des Gravanches**  
**16, rue Jacqueline Auriol**  
**63051 Clermont Ferrand cedex 2**  
**France**

Declare that the following product:

Model: YOO Care  
Référence : A014422  
Model: MT53404TR

Is in conformity with the relevant Union harmonisation legislations :

- Directive 2014/30/UE: Electromagnetic compatibility;
- Directive 2014/35/UE: Low Voltage;
- Directive 2014/53/UE: Radio equipment;

and with the relevant harmonised standards used:

**EMC:** EN 301 489-1 : V2.1.1 (2017)  
EN 301 489-17 : V3.1.1 (2017)  
**Radio:** EN 300 328 : V2.1.1 (2016-11)  
**Health:** EN 62311 : 2008  
**Safety:** IEC 62368-1 : 2014/COR1 : 2015  
EN 62368-1 : 2014/A11 : 2017

Signed for and on behalf of:

Name: M. Laurent Windenberger

Function: Marketing Director

Signature:



Date: 29/07/2019

Place: Clermont-Ferrand





# Garantie À VIE\* LIFETIME Warranty\*



## 1 Les parents remplissent le formulaire d'enregistrement

sur le site  
[www.service-babymoov.com](http://www.service-babymoov.com)



## 2 Ils joignent leur preuve d'achat

(scan du ticket de caisse ou facture) et valident le formulaire dans un délai de 2 mois maximum après la date d'achat du produit.



## 3 Ils reçoivent un mail

accusant de la réception de la demande de garantie à vie, à conserver avec le justificatif d'achat.

### FR.

\* **Garantie à vie.** Cette garantie est soumise à conditions. Liste des pays concernés, délai d'activation et renseignements en ligne à l'adresse suivante : [www.service-babymoov.com](http://www.service-babymoov.com)

### DE.

\* **Lebenslange Garantie.** Diese Garantie unterliegt bestimmten Konditionen. Liste der betroffenen Länder, Aktivierungsfristen und Auskünfte online unter der Adresse: [www.service-babymoov.com](http://www.service-babymoov.com)

### ES.

\* **Garantía de por vida.** Esta garantía está sujeta a una serie de condiciones. Puede consultar el listado de países, plazos de activación e información en línea en la siguiente dirección: [www.service-babymoov.com](http://www.service-babymoov.com)

### PT.

\* **Garantia vitalícia.** Esta garantia é subordinada a determinadas condições. A lista de países envolvidos, prazos de ativação e informações online no seguinte endereço: [www.service-babymoov.com](http://www.service-babymoov.com)

### HU.

\* **Örökélet Garancia.** A garancia teljesülése bizonyos feltételekhez kötött. Az érintett országok listájával, aktiválási idő és online információk az alábbi címen: [www.service-babymoov.com](http://www.service-babymoov.com) honlapon olvashat.

### PL.

\* **Dożywotnia gwarancja.** Gwarancja ta podlega pewnym warunkom. Lista krajów, termin aktywacji i informacje on-line pod następującym adresem: [www.service-babymoov.com](http://www.service-babymoov.com)

### EN.

\* **Lifetime warranty.** Warranty subject to terms and conditions. List of countries involved, activation timescales and information available online at the following address: [www.service-babymoov.com](http://www.service-babymoov.com)

### NL.

\* **Levenslange garantie.** Deze garantie is aan voorwaarden onderworpen. Lijst met betrokken landen, wachttijd voor online activering en inlichtingen op het volgende adres: [www.service-babymoov.com](http://www.service-babymoov.com)

### IT.

\* **Garanzia a vita.** La presente garanzia è subordinata a determinate condizioni. Elenco degli Paesi interessati, tempi di attivazione e informazioni on-line al seguente indirizzo: [www.service-babymoov.com](http://www.service-babymoov.com)

### CZ.

\* **Doživotní záruka.** Tato záruka podléhá určitým podmínkám. Seznam zainteresovaných zemí, lhůta pro aktivaci záruky a on-line informace na adrese: [www.service-babymoov.com](http://www.service-babymoov.com)

### RO.

\* **Garanție pe viață.** Această garanție este supusă anumitor condiții. Lista țării interesate, modul de activare și alte informații sunt disponibile la adresa următoare: [www.service-babymoov.com](http://www.service-babymoov.com)

### DK.

\* **Livstidsgaranti.** Denne garanti er underlagt visse betingelser. Liste over inkluderede lande, aktivering og informationer kan fås på følgende adresse: [www.service-babymoov.com](http://www.service-babymoov.com)